

# 消 防 年 報

令和7年版

下田地区消防組合

ホームページアドレス

URL <https://shimoda-fd.jp>

## ま え が き

この年報は、令和8年4月1日現在における下田地区消防組合の状況及び令和7年の当消防組合における消防業務に関する諸般の事項を統計的に集約し、今後の消防施策の指針とするとともに、本組合の実態を広く一般に紹介するため編集しました。

なお、本書中の予防関係の統計は、会計年度で表し、火災・救急・救助及びその他の事項については、暦年で表しています。

# 目次

下田地区消防組合の概要	1	通信・気象	31
1 位置及び地勢		1 119番等の通報受信状況	
2 面積、人口及び世帯数		2 緊急通報システム取扱状況	
3 消防組合関係者名簿		3 気象	
4 消防組合の沿革			
5 歴代管理者		火災概要	33
6 歴代副管理者		1 月別火災発生状況及び前年比較	
7 歴代消防長		2 出火原因の状況	
消防施設	8	3 覚知別時間別火災発生状況	
1 消防庁舎		4 市町別火災発生状況	
2 消防車両		5 過去10年間の火災発生状況	
3 通信施設等		救急・救助	36
(1) 消防無線設備		1 救急	
(2) 消防指令系統図		(1) 月別救急出動状況	
組織及び予算	12	(2) 年齢別搬送人員	
1 組織		(3) 現場到着時間別出動件数	
2 分掌事務		(4) 病院収容所要時間別搬送人員	
3 予算		(5) ドクターヘリ要請状況	
(1) 消防組合構成市町負担金の状況		(6) 過去10年の市町別救急出動状況	
(2) 消防組合歳入歳出予算		2 救助	
4 決算		(1) 過去5年の救助活動状況	
(1) 歳入		応援協定	42
(2) 歳出		消防団	43
消防職員	25	1 消防団の概況	
1 所属、階級別職員数		2 消防水利の状況	
2 年齢、勤続年数別職員数			
3 消防吏員研修状況			
4 救急救命士養成研修状況			
防火対象物	27		
1 市町別用途別建築同意数			
2 甲種・乙種防火対象物防火管理者選任状況			
3 予防査察実施状況			
危険物	30		
1 危険物製造所等の設置状況			
2 危険物関係事務処理状況			

# 下田地区消防組合の概要

## 1 位置及び地勢

本組合は、静岡県伊豆半島の南部に位置する下田市、河津町、南伊豆町、西伊豆町及び松崎町の1市4町で構成され、半島を北から縦断する天城山系を軸に東は相模湾、西は駿河湾に面し、豊かな自然と温暖な気候を背景に、四季を通じ多くの観光客が訪れている。

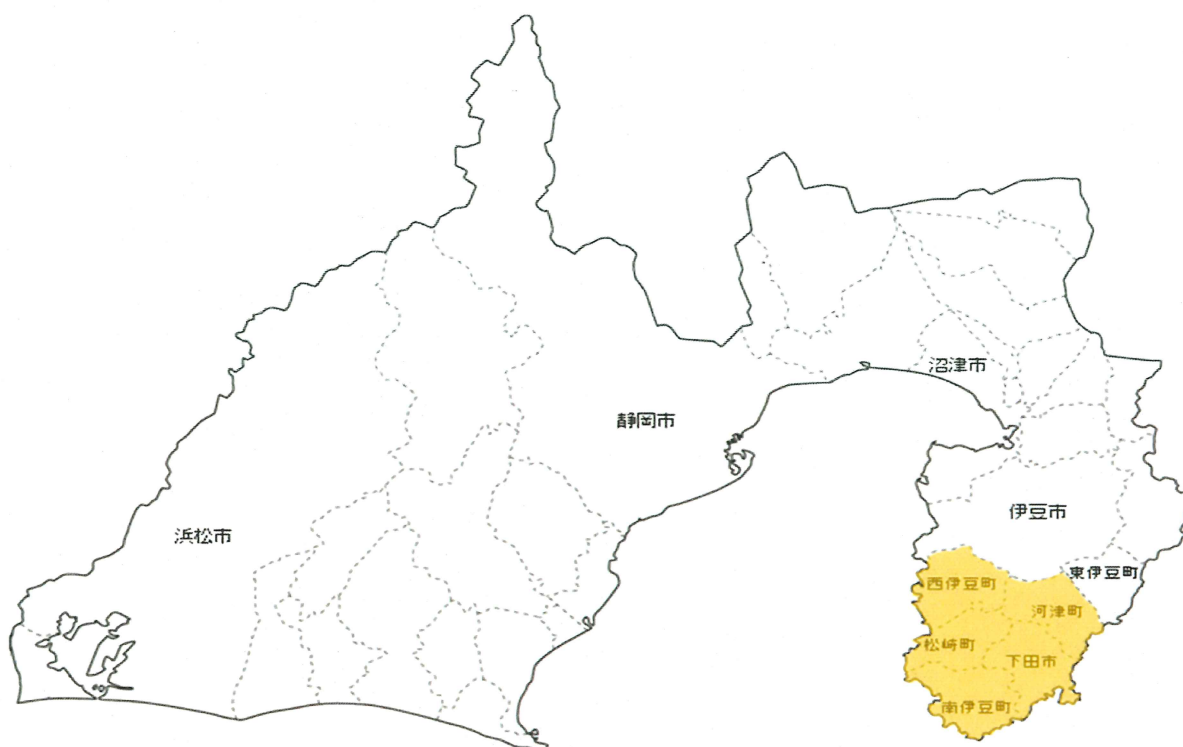

## 2 面積、人口及び世帯数

令和8年4月1日現在

市町	区分	面積	人口			世帯数
			男	女	計	
下田市		104.38 km <sup>2</sup>	8,952	9,608	18,560 人	10,106 世帯
河津町		100.69	2,980	3,183	6,163	3,220
南伊豆町		109.94	3,416	3,645	7,061	3,764
西伊豆町		105.41	3,044	3,306	6,350	3,443
松崎町		85.11	2,571	2,849	5,420	2,788
合計		505.53	20,963	22,591	43,554	23,321

3 消防組合関係者名簿

(1) 執行機関等

令和8年4月1日現在

職名		氏名
管理者(下田市長)		松木正一郎
副管理者(西伊豆町長)		星野淨晋
会計管理者(下田市会計管理者)		澤地彩
監査委員	知識経験を有する者	鈴木邦明
	組合議員	渡邊昌昭

(2) 組合議員

令和8年4月1日現在

議	長	下田市議会選出	江田邦明
副	議	松崎町議会選出	小林克己
議	員	河津町議会選出	渡邊昌昭
議	員	河津町議会選出	遠藤嘉規
議	員	南伊豆町議会選出	大年美文
議	員	南伊豆町議会選出	黒田利貴男
議	員	西伊豆町議会選出	堤圭祐
議	員	西伊豆町議会選出	磯清彦
議	員	松崎町議会選出	菜野良枝
議	員	下田市議会選出	柏谷祐也
議	員	下田市議会選出	沢登英信

#### 4 消防組合の沿革

---

昭和	41年	6月	1日	・ 消防組織法第10条の規定により、下田町に常備消防の政令指定を受ける。
	42年	4月	1日	・ 下田町600-1番地に下田町消防本部下田町消防署を設立 ・ 消防ポンプ自動車2台、職員18人で業務開始
	46年	1月	1日	・ 市制施行に伴い下田市消防本部下田市消防署となる。 ・ 所在地 下田市東本郷1丁目5-21に変更
		4月	1日	・ 救急業務開始
	49年	5月	9日	・ 伊豆半島沖地震 隣接の南伊豆町で死者・行方不明者計27人
	51年	7月	11日	・ 集中豪雨による災害発生 死者5人（内消防団員殉職1人）
	53年	1月	14日	・ 伊豆大島近海地震発生 死者11人 重傷者28人 ・ （建物被害：全壊72棟 一部損壊879棟）
<hr/>				
	57年	4月	1日	・ 1市2町（下田市、南伊豆町、河津町）により下田地区消防組合を設立 組合設立に伴い30人を新規採用、定数を66人とする。
	58年	4月	1日	・ 南伊豆分署、河津分署業務開始
		9月	19日	・ 日本損害保険協会から、水槽付消防ポンプ自動車の寄贈を受ける。（南伊豆分署へ更新配備）
	61年	11月	21日	・ 伊豆大島三原山噴火 島民280人が下田市に避難
	63年	2月	4日	・ 社団法人日本自動車工業会から、救急自動車の寄贈を受ける。（下田消防署へ更新配備）
平成	2年	3月	29日	・ 社団法人日本自動車工業会から、救急自動車の寄贈を受ける。（河津分署へ更新配備）
	3年	9月	10日	・ 伊豆南部に集中豪雨 死者4人 負傷者7人 （建物被害：全壊17棟 半壊11棟 橋の流失2橋）
	4年	4月	1日	・ 条例定数を76人とする。
		11月	24日	・ 財団法人日本消防協会から、救急自動車の寄贈を受ける。（下田消防署へ更新配備）
	5年	3月	2日	・ 賀茂郡南伊豆町加納595番地の3に南伊豆分署新庁舎移転
	6年	4月	15日	・ 下田市六丁目1番14号に下田消防本部及び下田消防署新庁舎移転
	8年	1月	25日	・ 30m級梯子付消防ポンプ自動車を下田消防署へ新規配備

10年	2月	3日	・高規格救急自動車を下田消防署へ更新配備
	4月	1日	・消防署三交代制施行
12年	12月	21日	・社団法人日本損害保険協会から、救助工作車の寄贈を受ける。 (下田消防署へ新規配備)
14年	2月	22日	・高規格救急自動車を下田消防署へ更新配備
16年	3月		・静岡県東部ドクターヘリ運航
	4月	1日	・機構改革により総務課及び予防課を設置し、消防署に当直司令を置き、部制とする。
17年	4月	1日	・静岡県消防防災航空隊へ職員1人派遣
	10月	17日	・携帯電話からの119番通報の直接受信開始
19年	8月	30日	・事務車両(1,500cc)を下田消防本部へ新規配備
	12月	19日	・高規格救急自動車を下田消防署へ更新配備
21年	12月	3日	・高規格救急自動車を下田消防署へ更新配備
22年	3月	29日	・指揮車を下田消防署へ新規配備
	3月	31日	・通信指令設備の更新により、新たに統合型発信地表示システム及び車両動態管理システムの導入及び署所間ネットワーク化
	7月	9日	・駿東伊豆地区消防救急広域化研究協議会(8市8町)へ加入
23年	1月	26日	・指令車を下田消防本部へ更新配備
	1月	26日	・指令車を南伊豆分署へ更新配備
	2月	28日	・JA伊豆太陽農協共済連静岡から、高規格救急自動車の寄贈を受ける。(河津分署へ更新配備)
	3月	11日	・東北地方太平洋沖地震発生
	3月	23日	・東日本大震災に対し、緊急消防援助隊第5次～7次静岡県隊として救急隊及び後方支援隊各1隊延べ15人を福島県へ派遣
	12月	1日	・指令車を河津分署へ更新配備
24年	2月	27日	・水槽付消防ポンプ自動車を下田消防署へ更新配備
	3月	26日	・駿東伊豆地区消防救急広域化協議会(5市7町)へ加入
	3月	30日	・資機材搬送車を下田消防署へ新規配備
	6月	7日	・駿東伊豆地区消防救急広域化協議会において、下田地区1市2町及び西伊豆地区2町による先行広域化協議が承認される。
	6月	29日	・下田・西伊豆地区消防救急広域化協議会設立
	11月	26日	・県知事から消防広域化に伴う改正規約の許可を受ける。 (自行第401号)
25年	2月	20日	・高規格救急自動車を下田消防署へ更新配備

	4月	1日	・ 消防組合に西伊豆町及び松崎町が加入し構成団体が1市4町となる。(消防救急広域化の実現)	
26年	2月	13日	・ 高規格救急自動車を西伊豆消防署へ更新配備	
27年	2月	19日	・ 下田消防署へ通信指令室統合(管内緊急通報の一括受信開始)	
		23日	・ 消防ポンプ自動車を河津分署へ更新配備	
		27日	・ 予防査察車を下田消防本部へ更新配備	
	3月	31日	・ 消防救急デジタル無線運用開始	
28年	1月	15日	・ 救助工作車を下田消防署へ更新配備	
	2月	16日	・ 消防ポンプ自動車を南伊豆分署へ更新配備	
	3月	1日	・ 静岡県消防防災航空隊へ職員1人派遣	
	3月	15日	・ 災害対策用トラックを下田消防本部へ新規配備	
29年	3月	23日	・ 高規格救急自動車を南伊豆分署へ更新配備	
	6月	30日	・ 西伊豆町中246番地に西伊豆消防署及び訓練塔を移転	
30年	3月	26日	・ 消防ポンプ自動車を下田消防署へ更新配備	
	3月	30日	・ 査察車を西伊豆消防署へ更新配備	
	3月	30日	・ 資機材搬送車を西伊豆消防署へ更新配備	
	9月	5日	・ 救命ボートを下田消防署へ配備	
31年	2月	28日	・ 消防ポンプ自動車を西伊豆消防署へ更新配備	
	3月	27日	・ 救助工作車を西伊豆消防署へ更新配備	
令和	2年	3月	10日	・ 高規格救急自動車を河津分署へ更新配備
		3月	17日	・ 高規格救急自動車を下田消防署へ更新配備
		3月	19日	・ 通信指令施設情報系設備の更新整備
		12月	1日	・ NET119緊急通報システムの運用開始
3年	2月	16日	・ 高規格救急自動車を下田消防署及び西伊豆消防署へ更新配備	
	7月	3日	・ 熱海市伊豆山地区で発生した土石流災害に対し、静岡県消防相互応援協定に基づく応援活動として32日間、延べ65隊、205人を派遣	
4年	2月	25日	・ 高規格救急自動車を西伊豆消防署へ更新配備	
	3月	28日	・ 事務車両を下田消防本部に更新配備	
	3月	29日	・ 通信指令施設指令系設備(AVM)を更新整備	
	4月	1日	・ 静岡県消防学校へ教官として職員1人派遣	
5年	3月	30日	・ 通信指令施設指令系設備(指令制御装置他)を更新整備	
	4月	1日	・ 緊急消防援助隊関東ブロック合同訓練プロジェクトチームへ職員1人派遣	

- |    |    |     |   |
|----|----|-----|---|
| 6年 | 1月 | 1日  | ・ 令和6年能登半島地震に対し、緊急消防援助隊第1次～7次の21日間、静岡県隊として救急隊及び後方支援隊、延べ14隊、38人を石川県へ派遣 |
|    | 3月 | 26日 | ・ 通信指令施設指令系設備(西伊豆消防署AVM他)を更新整備  |
| 7年 | 3月 | 26日 | ・ デジタル無線基地局直流電源装置を更新整備  |
|    | 3月 | 31日 | ・ 後方支援車を下田消防署へ新規配備  |
|    | 3月 | 31日 | ・ 静岡県消防学校教官派遣職員の派遣終了  |
|    | 3月 | 31日 | ・ 緊急消防援助隊関東ブロック合同訓練プロジェクトチーム派遣職員の派遣終了                                 |
| 8年 | 3月 | 30日 | ・ 水槽付き消防ポンプ自動車を下田消防署へ新規配備   |
|    | 3月 | 30日 | ・ 高規格救急自動車を西伊豆消防署へ更新配備  |
|    | 3月 | 31日 | ・ 通信指令施設(無停電電源装置他)を更新整備   |

## 5 歴代管理者

順	位	氏 名	就 任 期 間
初	代	青 木 義 男	昭和57年4月1日～昭和59年7月4日
2	代	池 谷 淳	昭和59年7月5日～平成12年7月4日
3	代	石 井 直 樹	平成12年7月5日～平成24年7月4日
4	代	楠 山 俊 介	平成24年7月5日～平成28年7月4日
5	代	福 井 祐 輔	平成28年7月5日～令和2年7月4日
6	代	松 木 正 一 郎	令和2年7月5日～

## 6 歴代副管理者

町 別	氏 名	就 任 期 間
河 津 町	板 垣 賢 一 郎	昭和57年4月1日～昭和61年4月25日
南 伊 豆 町	鈴 木 善 長	昭和57年4月1日～昭和58年2月22日
南 伊 豆 町	菊 池 利 郎	昭和58年2月23日～平成11年2月22日
河 津 町	櫻 井 泰 次	昭和61年4月26日～平成19年3月31日
南 伊 豆 町	岩 田 篤	平成11年2月23日～平成17年4月15日
南 伊 豆 町	鈴 木 史 鶴 哉	平成17年5月15日～平成19年3月31日
西 伊 豆 町	藤 井 武 彦	平成25年4月1日～平成29年4月23日
西 伊 豆 町	星 野 淨 晋	平成29年4月24日～

※平成19年4月1日から平成25年3月31日まで副管理者の職は廃止

## 7 歴代消防長

順	位	氏 名	就 任 期 間
初	代	速 水 實	昭和57年4月1日～平成元年3月31日
2	代	土 屋 嘉 文	平成元年4月1日～平成4年3月31日
3	代	土 屋 文 男	平成4年4月1日～平成7年3月31日
4	代	加 藤 洋 之	平成7年4月1日～平成9年3月31日
5	代	富 井 佑	平成9年4月1日～平成11年3月31日
6	代	村 山 勝 利	平成11年4月1日～平成13年3月31日
7	代	楠 山 多 聞	平成13年4月1日～平成16年3月31日
8	代	和 泉 誠	平成16年4月1日～平成21年3月31日
9	代	渡 辺 浩 一 郎	平成21年4月1日～平成30年3月31日
10	代	大 村 喜 美 雄	平成30年4月1日～平成31年3月31日
11	代	井 上 昌 志	平成31年4月1日～令和6年3月31日
12	代	山 本 正 直	令和6年4月1日～令和7年3月31日
13	代	笹 本 雅 彦	令和7年4月1日～

# 消防施設

## 1 消防庁舎

令和8年4月1日現在

名称	位置	構造	延べ面積 (㎡)	海拔 (m)
下田消防本部 下田消防署	下田市六丁目1番14号	鉄骨3階建	1,939.88	4.00
河津分署	河津町峰338-18	鉄骨2階建	326.00	15.70
南伊豆分署	南伊豆町加納595-3	鉄骨2階建 (一部3階)	365.72	7.40
西伊豆消防署	西伊豆町中246番地	鉄骨2階建	1,311.44	9.00

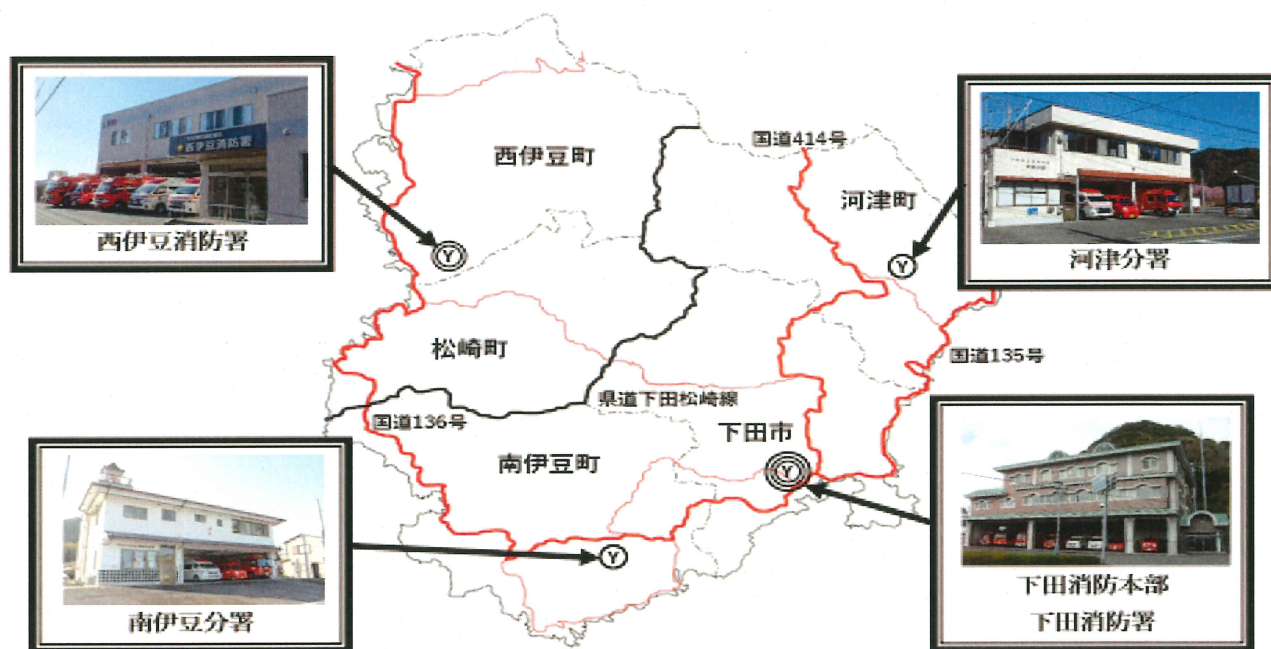

2 消防車両

令和8年4月1日現在

所属	種別	呼称(無線)	車名	年式	艤装	備考
消防本部	予防査察車	下田 51	ダイハツ	H27		
	指令車	下田 52	トヨタ	H23		
	事務車		マツダ	H24		
	事務車		ダイハツ	R4		
	マイクロ		トヨタ	H26		
下田消防署	水槽付ポンプ車	下田 1	日野	H24	モリタ	水槽(2t) CAFS装置付 C-1積載
	ポンプ車	下田 2	日野	H30	モリタ	水槽(0.6t) CAFS装置付 C-1積載
	水槽付ポンプ車	下田 31	いすゞ	R8	日本ドライケ ミカル	水槽(10t) B-2積載
	救助工作車	下田 41	日野	H27	帝商	
	高規格救急車	救急下田 1	トヨタ	R2	トヨタ	
	高規格救急車	救急下田 2	トヨタ	R3	トヨタ	
	指揮車	下田 54	トヨタ	H22		
	資機材搬送車	下田 55	スズキ	H24		
	後方支援車	下田 56	いすゞ	R7	北村製作所	
	高規格救急車		トヨタ	H21		予備車
河津分署	ポンプ車	河津 1	日野	H27	モリタ	水槽(0.6t) CAFS装置付 C-1積載
	指令車	河津 51	ダイハツ	H23		
	高規格救急車	救急河津 1	トヨタ	R2	トヨタ	
南伊豆分署	ポンプ車	南伊豆 1	日野	H28	モリタ	水槽(0.6t) CAFS装置付 C-1積載
	指令車	南伊豆 51	ダイハツ	H23		
	高規格救急車	救急南伊豆 1	トヨタ	R3	トヨタ	
西伊豆消防署	ポンプ車	西伊豆 1	日野	H21	モリタ	水槽(0.6t) CAFS装置付
	ポンプ車	西伊豆 2	日野	H31	モリタ	水槽(0.6t) CAFS装置付 C-1積載
	高規格救急車	救急西伊豆 1	トヨタ	R4	トヨタ	
	高規格救急車	救急西伊豆 2	トヨタ	R8	トヨタ	
	救助工作車	西伊豆 41	日野	H31	帝商	
	後方支援車	西伊豆 56	いすゞ	H28		
	資機材搬送車	西伊豆 55	ダイハツ	H30		
	予防査察車	西伊豆 51	ダイハツ	H30		
	指揮車	西伊豆 54	トヨタ	H22		

### 3 通信施設等

#### (1) 消防無線設備 ア デジタル無線(260MHz)

令和8年4月1日現在

		呼出名称	電力	活動波	活動波	主運用波	統制波1	統制波2	統制波3	設置又は保管場所
基地局	1	しもだしょうぼうほんぶ	10W	1	1	1	1	1	1	下田消防本部
	2	しもだしょうぼうさかさかわ	10W	1	1	1	1	1	1	逆川基地局
	3	しもだしょうぼうにじょう	10W	1	1	1	1	1	1	二条基地局
	4	しもだしょうぼうおおうげ	2W	1	1	1	1	1	1	大峠基地局
	5	しもだしょうぼううぐす	5W	1	1	1	1	1	1	西伊豆住民防災センター
周波数別合計				5	5	5	5	5	5	
		呼出名称	電力	活動波	活動波	主運用波	統制波1	統制波2	統制波3	設置又は保管場所
移動局	1	しもだ 1	10W	1	1	1	1	1	1	水槽付ポンプ車
	2	しもだ 2	10W	1	1	1	1	1	1	ポンプ車
	3	しもだ 31	10W	1	1	1	1	1	1	水槽車
	4	しもだ 41	10W	1	1	1	1	1	1	救助工作車
	5	しもだ 51	10W	1	1	1	1	1	1	査察車
	6	しもだ 52	10W	1	1	1	1	1	1	指令車
	7	しもだ 53	10W	1	1	1	1	1	1	団指令車
	8	しもだ 54	10W	1	1	1	1	1	1	指揮車
	9	しもだ 55	10W	1	1	1	1	1	1	資機材搬送車
	10	しもだ 56	10W	1	1	1	1	1	1	災害対策車
	11	しもだ 61	10W	1	1	1	1	1	1	事務室(可搬型)
	12	きゅうきゅうしもだ 1	10W	1	1	1	1	1	1	救急下田 1
	13	きゅうきゅうしもだ 2	10W	1	1	1	1	1	1	救急下田 2
	14	しもだ 101	5W	1	1	1	1	1	1	下田 1
	15	しもだ 102	5W	1	1	1	1	1	1	下田 2
	16	しもだ 103	5W	1	1	1	1	1	1	救急下田 1
	17	しもだ 104	5W	1	1	1	1	1	1	救急下田 2
	18	しもだ 105	5W	1	1	1	1	1	1	救助工作車
	19	しもだ 106	5W	1	1	1	1	1	1	出動準備室
	20	しもだ 107	5W	1	1	1	1	1	1	指揮車
	21	にしいず 1	10W	1	1	1	1	1	1	ポンプ車
	22	にしいず 2	10W	1	1	1	1	1	1	ポンプ車
	23	にしいず 41	10W	1	1	1	1	1	1	救助工作車
	24	にしいず 51	10W	1	1	1	1	1	1	査察車
	25	にしいず 54	10W	1	1	1	1	1	1	指揮車
	26	にしいず 55	10W	1	1	1	1	1	1	資機材搬送車
	27	にしいず 61	10W	1	1	1	1	1	1	出動準備室
	28	にしいず 62	10W	1	1	1	1	1	1	出動準備室
	29	にしいず 71	10W	1	1	1	1	1	1	事務室(卓上型)
	30	きゅうきゅうにしいず 1	10W	1	1	1	1	1	1	救急西伊豆 1
	31	きゅうきゅうにしいず 2	10W	1	1	1	1	1	1	救急西伊豆 2
	32	にしいず 101	5W	1	1	1	1	1	1	西伊豆 1
	33	にしいず 102	5W	1	1	1	1	1	1	西伊豆 2
	34	にしいず 103	5W	1	1	1	1	1	1	救急西伊豆 1
	35	にしいず 104	5W	1	1	1	1	1	1	救急西伊豆 2
	36	にしいず 105	5W	1	1	1	1	1	1	救助工作車
	37	にしいず 106	5W	1	1	1	1	1	1	指揮車
	38	かわづ 1	10W	1	1	1	1	1	1	ポンプ車
	39	かわづ 51	10W	1	1	1	1	1	1	指令車
	40	かわづ 61	10W	1	1	1	1	1	1	事務室(可搬型)
	41	かわづ 71	10W	1	1	1	1	1	1	通信室(卓上型)
	42	きゅうきゅうかわづ 1	10W	1	1	1	1	1	1	救急河津 1
	43	かわづ 101	5W	1	1	1	1	1	1	河津 1
	44	かわづ 102	5W	1	1	1	1	1	1	救急河津 1
	45	かわづ 103	5W	1	1	1	1	1	1	指令車
	46	みなみいず 1	10W	1	1	1	1	1	1	ポンプ車
	47	みなみいず 51	10W	1	1	1	1	1	1	指令車
	48	みなみいず 61	10W	1	1	1	1	1	1	事務室(可搬型)
	49	みなみいず 71	10W	1	1	1	1	1	1	通信室(卓上型)
	50	きゅうきゅうみなみいず 1	10W	1	1	1	1	1	1	救急南伊豆 1
	51	みなみいず 101	5W	1	1	1	1	1	1	南伊豆 1
	52	みなみいず 102	5W	1	1	1	1	1	1	救急南伊豆 1
	53	みなみいず 103	5W	1	1	1	1	1	1	指令車
周波数別合計				53	53	53	53	53	53	

#### イ アナログ無線(400MHz署活動系)

		呼出名称	電力	署活系	県内波	防災相互波	設置又は保管場所
署活系	しもだ201~209	1W	9	9	9	9	下田消防署
	しもだ210~218	1W	9	9	9	9	西伊豆消防署
周波数別合計				18	18	18	

#### ウ アナログ無線(150MHz)

		呼出名称	電力	活動波	主運用波	統制波1	統制波2	統制波3	防災相互波	設置又は保管場所
1	ぼうたいしもだ 2	10W							1	下田 54
周波数別合計									1	

(2) 通信指令系統図  
下田消防本部

令和8年4月1日現在

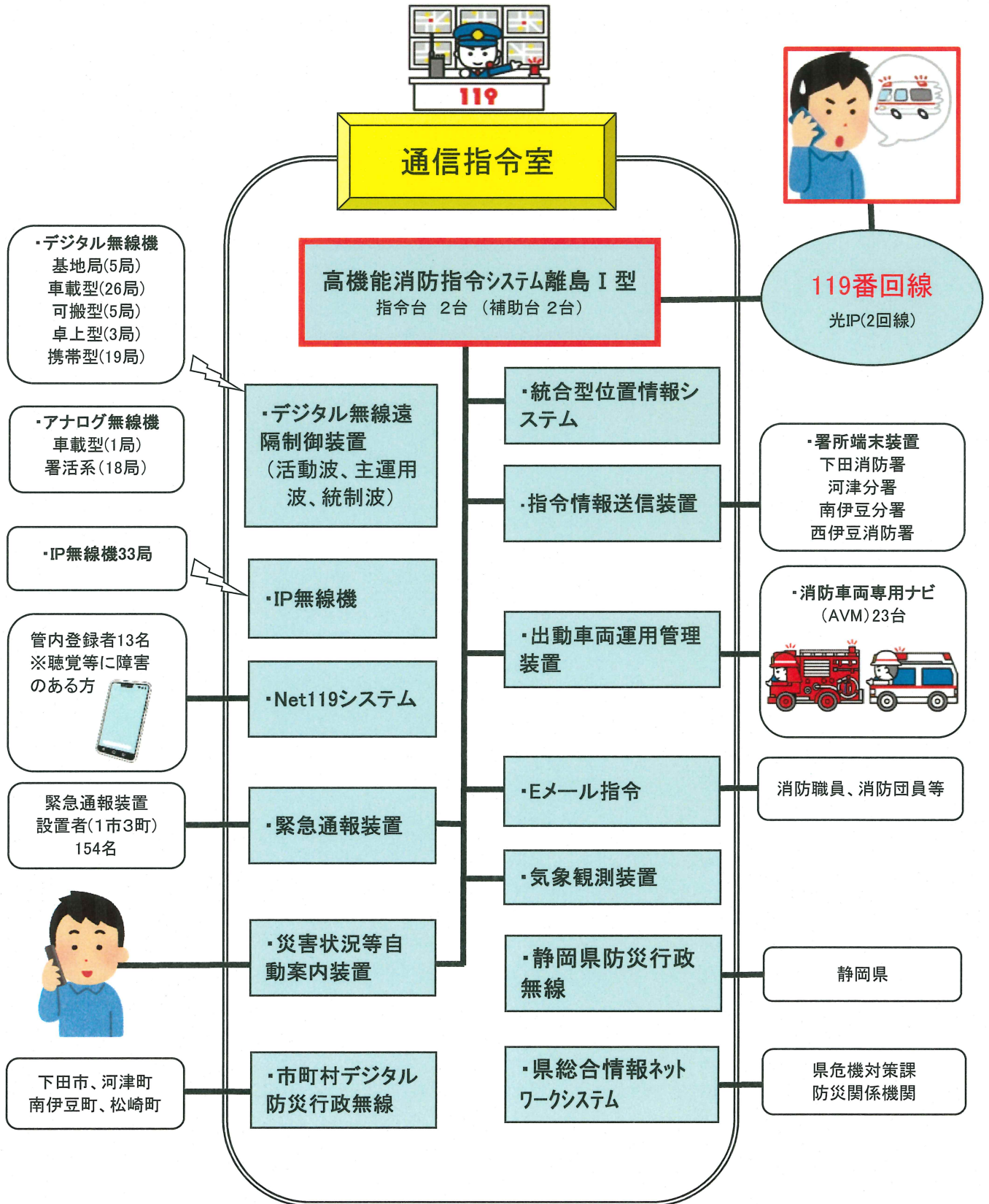

# 組織及び予算

## 1 組織

令和8年4月1日現在

執行機関	
管理者	下田市 市長
副管理者	西伊豆町 町長
会計管理者	下田市 会計管理者
監査委員	2人

組合議会	
下田市議会選出議員	3人
河津町議会選出議員	2人
南伊豆町議会選出議員	2人
西伊豆町議会選出議員	2人
松崎町議会選出議員	2人

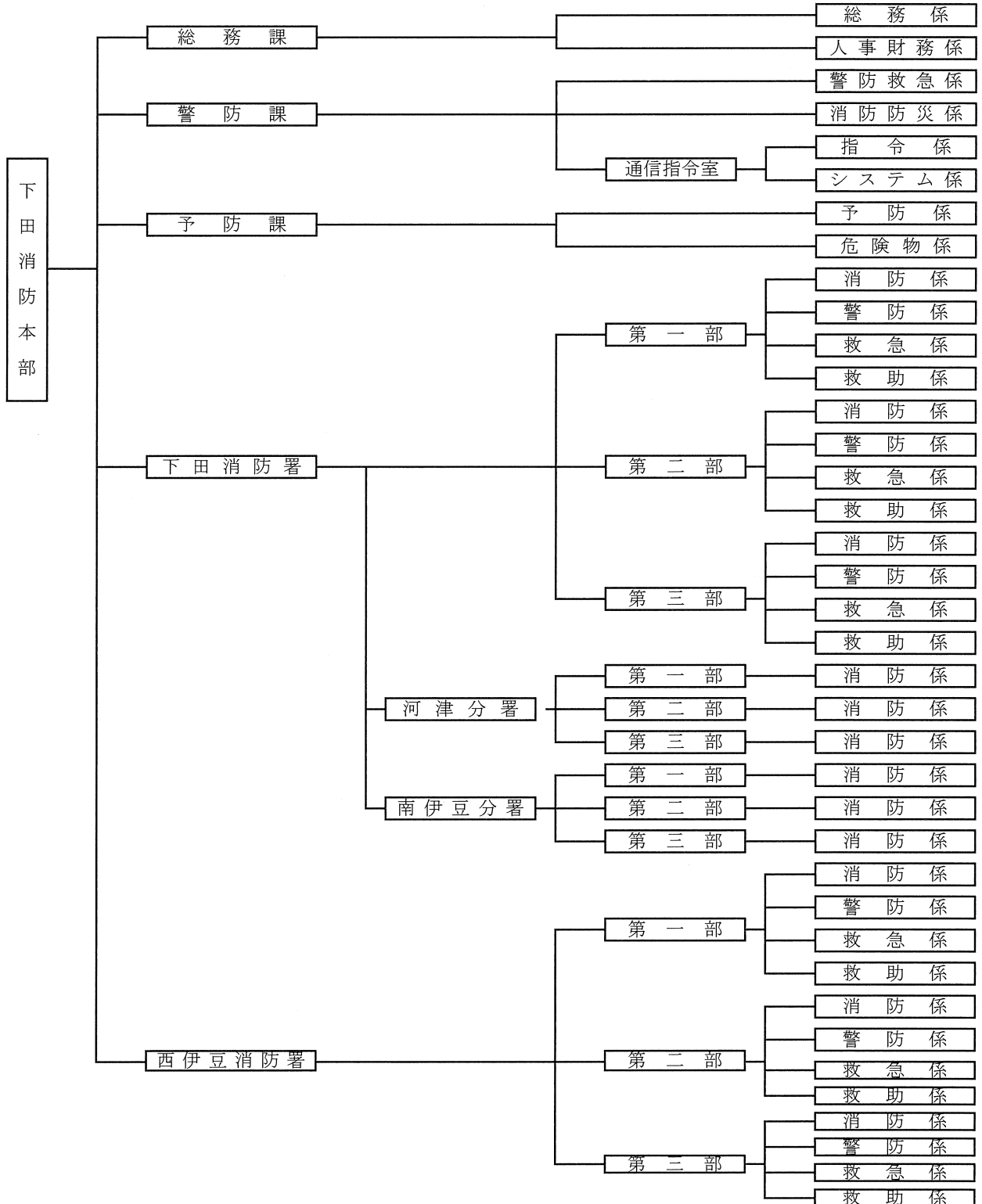

2 分掌事務  
(1) 総務課

令和8年4月1日現在

分 掌 事 務			
総 務 課	財 務	(1)給与に関すること	
		(2)出納に関すること	
		(3)決算に関すること	
		(4)公会計に関すること	
	人 事		(1)人事及び服務に関すること
			(2)人事評価に関すること
			(3)職員採用に関すること
			(4)消防職員委員会に関すること
			(5)職員の福利厚生に関すること
			(6)職員の衛生管理に関すること
			(7)職員の分限、懲戒及び賞罰に関すること
			(8)職員の教育及び研修に関すること
		(9)職員の派遣に関すること	
		(10)表彰及び栄典に関すること	
		(11)共済組合に関すること	
		(12)市町総合事務組合に関すること	
議 会	(1)議会に関すること		
監 査	(1)監査に関すること		
総 務 係		(1)文書の收受に関すること	
		(2)公印の保管に関すること	
		(3)組織に関すること	
		(4)予算の編成及び執行管理に関すること	
		(5)地方債及び一時借入金に関すること	
		(6)補助金に関すること	
		(7)秘書に関すること	
		(8)交際及び儀礼に関すること	
		(9)広報及び公聴に関すること	
		(10)条例、規則等に関すること	
		(11)告示及び令達に関すること	
		(12)消防長会及び消防協会に関すること	
		(13)損害賠償及び損失補償に関すること	
		(14)全国市有物件災害共済会に関すること	
		(15)公務災害及び賞じゅつ金に関すること	
		(16)情報公開及び個人情報保護に関すること	
		(17)安全運転管理に関すること	
		(18)情報ネットワークに関すること	
		(19)ホームページの管理に関すること	
		(20)庁舎その他の施設の維持管理に関すること	

	(21)車両の維持管理に関する事
	(22)備品、貸与品その他の物品の出納及び管理に関する事
	(23)消防広域化に関する事
	(24)構成市町その他の機関との連絡調整に関する事
	(25)その他総務に関する事
	(26)他課に属さない事項に関する事

(2) 警防課

令和8年4月1日現在

		分 掌 事 務		
警 防 救 急 係		(1)メディカルコントロールに関すること		
		(2)救急医療等の関係機関との連絡調整に関すること		
		(3)応急手当の普及啓発に関すること		
		(4)救急救助業務の企画及び指導に関すること		
		(5)部隊の運用に関すること		
		(6)消防訓練の企画、立案及び調整に関すること		
		(7)警防、救急及び救助の装備に関すること		
		(8)救急、救助その他警防事務の統計に関すること		
		(9)消防広報に関すること		
		(10)その他警防、救急及び救助に関すること		
		消 防 防 災 係		(1)消防力の配備、運用及び消防計画に関すること
				(2)水火災その他の災害の警防対策に関すること
(3)消防災害対策本部の運営に関すること				
(4)緊急消防援助隊及び消防相互応援協定に関すること				
(5)消防団との連絡共助に関すること				
(6)市町防災部局との連携に関すること				
(7)総合訓練の企画及び調整に関すること				
(8)消防機械器具の整備に関すること				
(9)安全管理に関すること				
(10)土地利用委員会に関すること				
(11)その他消防防災に関すること				
(12)その他警防課に属する事務に関すること				
課	指 令 係	(1)消防通信に係る施策及び調整に関すること		
		(2)消防通信の運用に関すること		
		(3)電波法(昭和25年法律第131号)に基づく事務に関すること		
		(4)所管に係る事務についての各消防署との総合調整に関すること		
		(5)各種災害通報の受信及び出動指令に関すること		
		(6)各種災害概況の把握及び伝達に関すること		
	シ ス テ ム 係	(7)消防通信の統制に関すること		
		(8)口頭指導に関すること		
		(9)通信事務の統計に関すること		
		(10)その他通信指令業務に関すること		
		(11)通信指令室の庶務に関すること		
		(1)通信指令施設の整備に関すること		
(2)通信指令施設の統合に関すること				
(3)通信指令システムの維持及び管理に関すること				
(4)通信指令施設及び機器の保全に関すること				
(5)気象観測及び気象情報に関すること				

(3) 予防課

令和8年4月1日現在

		分 掌 事 務
予 防 係	予	(1)防火対象物査察の計画及び実施に関すること
		(2)違反処理に関すること
		(3)防火管理者選任及び消防計画に関すること
		(4)防火管理者等に係る研修に関すること
		(5)消防法令適合通知に関すること
		(6)防火対象物(防災管理)の点検報告に関すること
		(7)防火対象物の表示制度に関すること
		(8)予防事務の統計に関すること
		(9)消防同意に関すること
		(10)消防用設備等の指導、設置及び検査に関すること
		(11)消防用設備等の点検報告に関すること
		(12)消防設備士の試験及び講習に関すること
		(13)下田地区消防組合火災予防条例(昭和57年条例第19号。以下「火災予防条例」という。)に関すること
		(14)住宅防火及び予防広報に関すること
		(15)その他予防に関すること
防 係	危 険 物 係	(1)危険物施設査察の計画及び実施に関すること
		(2)違反処理に関すること
		(3)危険物規制事務の統計に関すること
		(4)許認可及び承認に係る査察及び指導に関すること
		(5)火薬類取締法(昭和25年法律第149号)に基づく事務に関すること
		(6)液化石油ガスの保安の確保及び取引の適正化に関する法律(昭和42年法律第204号)に基づく事務に関すること
		(7)高圧ガス保安法(昭和26年法律第204号)に基づく事務に関すること
		(8)消防法(昭和23年法律第186号)第9条の3に規定する圧縮アセチレン等の届出に関すること
		(9)ガス事業法(昭和29年法律第51号)に基づく事務に関すること
		(10)火災予防条例に関すること
		(11)その他危険物等の安全管理に関すること
課		(1)条例、規則等に関すること
		(2)消防OAに関すること
		(3)火災の統計に関すること
		(4)火災の原因及び損害の調査に関すること
		(5)ホームページに関すること

	(6)防火協力団体に関すること
	(7)危険物安全協会に関すること
	(8)関係市町協議会等に関すること
	(9)課の庶務に関すること

## (4) 下田消防署

令和8年4月1日現在

署	係	分 掌 事 務
下 田 消 防 署	消 防 係	総務担当
		(1) 公印の保管に関する事
		(2) 文書の收受に関する事
		(3) 署員の教養、福利厚生及び安全衛生に関する事
		(4) 庁舎及び物品の管理に関する事
		(5) 総務課の補助事務に関する事
		予防担当
		(1) 消防対象物の調査に関する事
		(2) 防火対象物査察の計画及び実施に関する事
		(3) 下田地区消防組合火災予防条例(昭和57年条例第19号。以下「火災予防条例」という。)第45条に基づく届出に関する事
	(4) 予防課の補助事務に関する事	
	(5) その他予防に関する事。	
	警 防 係	警防担当
		(1) 警防活動に関する事
		(2) 警防計画に関する事
		(3) 火災の原因及び損害の調査に関する事
		(4) 警防査察に関する事
		(5) 訓練及び消防演習の企画及び実施に関する事
		(6) 消防機械器具の運用及び維持管理に関する事
		(7) 消防水利及び地理に関する事
		(8) 庁舎見学に関する事
		(9) り災証明に関する事。
		(10) 警防課の補助事務に関する事
	(11) その他警防に関する事	
	車 両 係	車両担当
		(1) 消防車両の運用及び維持管理に関する事
		(2) 総務課の補助事務に関する事
(3) 警防課の補助事務に関する事		
救 助 係	救助担当	
	(1) 救助活動に関する事	
	(2) 救助訓練及び救助対策に関する事	
	(3) 救助機械器具の運用及び維持管理に関する事	
	(4) 警防課警防救急係の補助事務に関する事	
(5) その他救助に関する事		

下 田 消 防 署	救 急 係	救急担当
		(1) 救急活動に関する事
		(2) 救急訓練の実施に関する事
		(3) 応急手当の普及啓発活動の実施及び救急指導に関する事
		(4) 救急機械器具の運用及び維持管理に関する事
		(5) 警防課警防救急係の補助事務に関する事
		(6) 救急搬送証明に関する事
	(7) その他救急に関する事	
	通信担当	通信指令室の補助事務に関する事
		指揮担当
	指揮隊の運用に関する事	その他
		(1) 水火災の警戒及び防ぎよに関する事
	(2) 風水害、地震等の応急対策活動に関する事	
	(3) 消防署における火災予防に関する事	

(4)－2 河津・南伊豆分署

令和8年4月1日現在

分 掌 事 務	
河 津 分 署 ・ 南 伊 豆 分 署	総務担当
	(1) 公印の管守に関する事
	(2) 文書の収受に関する事
	(3) 庁舎及び物品の管理に関する事
	予防担当
	(1) 消防対象物の調査に関する事
	(2) 防火対象物査察の計画及び実施に関する事
	(3) 火災予防条例に基づく届出に関する事
	(4) 予防課の補助事務に関する事
	(5) その他予防に関する事
	警防担当
	(1) 警防活動に関する事
	(2) 警防計画に関する事
	(3) 火災の原因及び損害の調査に関する事
	(4) 警防査察に関する事
	(5) 消防機械器具の運用及び維持管理に関する事
	(6) 消防水利及び地理に関する事
	救急担当
	(1) 救急に関する事

(1)水火災の警戒及び防ぎよに関する事

(2)風水害、地震等の応急対策活動に関する事

## (5) 西伊豆消防署

令和8年4月1日現在

		分 掌 事 務
西 伊 豆 消 防 署	消	総務担当
		(1) 公印の保管に関する事
		(2) 文書の収受に関する事
		(3) 署員の教養、福利厚生及び安全衛生に関する事
		(4) 庁舎及び物品の管理に関する事
		(5) 総務課の補助事務に関する事
		予防担当
		(1) 消防対象物の調査に関する事
		(2) 防火対象物査察の計画及び実施に関する事
		(3) 下田地区消防組合火災予防条例第45条に基づく届出に関する事
	(4) 予防課の補助事務に関する事	
	(5) その他予防に関する事	
	防 係	署消防係担当
		(1) 総務担当
		・ 公印の管主に関する事
		・ 文書の収受に関する事
		・ 署員の福利厚生及び安全衛生に関する事
		・ 庁舎及び物品の管理に関する事
		・ 総務課の補助事務に関する事
		(2) 警防担当に関する事
・ 指揮隊の運用に関する事		
・ 消防団との連絡共助に関する事		
・ 火災の原因及び損害調査に関する事		
・ 警防課の補助事務に関する事		
(3) 予防担当に関する事		
・ 防火対象物に関する事		
・ 消防用設備等の指導及び検査に関する事		
・ 火災予防条例に関する事		
・ 危険物施設等の規制に関する事		
・ 火薬取締法に基づく事務に関する事		
・ 予防課の補助事務に関する事		
警 防 係	警防担当	
	(1) 警防活動に関する事	
	(2) 警防計画に関する事	
	(3) 火災の原因及び損害の調査に関する事	
	(4) 警防査察に関する事	
(5) 訓練及び消防演習の企画及び実施に関する事		

西 伊 豆 消 防 署	警 防 係	(6) 消防機械器具の運用及び維持管理に関すること
		(7) 消防水利及び地理に関すること
		(8) 庁舎見学に関すること
		(9) 火災証明に関すること
		(10) 警防課の補助事務に関すること
		(11) その他警防に関すること
		車両担当
		(1) 消防車両の運用及び維持管理に関すること
		(2) 総務課の補助事務に関すること
		(3) 警防課の補助事務に関すること
		救 急 係
	(1) 救急活動に関すること	
	(2) 救急訓練の実施に関すること	
	(3) 応急手当の普及啓発活動の実施及び救急指導に関すること	
	(4) 救急機械器具の運用及び維持管理に関すること	
	(5) 警防課警防救急係の補助事務に関すること	
	(6) 救急搬送証明に関すること	
	(7) その他救急に関すること	
	救 助 係	救助担当
		(1) 救助活動に関すること
		(2) 救助訓練及び救助対策に関すること
(3) 救助機械器具の運用及び維持管理に関すること		
(4) 警防課警防救急係の補助事務に関すること		
(5) その他救助に関すること		

### 3 予算

#### (1) 消防組合構成市町負担金の状況

令和8年度当初(単位:千円)

市町	区分	前年度基準財政 需要額消防費	率(%)	市町負担金	市町特別 負担金	計
下田市		369,640	30.19	415,059	21,542	436,601
河津町		212,015	17.32	238,119	11,143	249,262
南伊豆町		226,037	18.46	253,792	13,069	266,861
西伊豆町		220,551	18.01	247,606	14,056	261,662
松崎町		196,136	16.02	220,247	12,705	232,952
合計		1,224,379	100.00	1,374,823	72,515	1,447,338

#### (2) 消防組合歳入歳出予算

令和8年度当初(単位:千円)

歳入		歳出	
1 分担金及び負担金	1,447,338	1 議会費	1,134
2 使用料及び手数料	400	2 総務費	47,976
3 国庫支出金	1	3 消防費	1,447,102
4 県支出金	3,390	4 公債費	135,388
5 財産収入	401	5 諸支出費	1
6 寄附金	1	6 予備費	5,000
7 繰入金	35,299	/	
8 繰越金	6,000		
9 諸収入	571		
10 組合債	143,200		
歳入合計	1,636,601	歳出合計	1,636,601

#### 4 決算

##### (1) 歳入

令和6年度(単位:円)

款	予算現額	調定額	収入済額	不納欠損額	収入未済額	予算現額と収入済額との比較
1 分担金及び負担金	1,315,108,000	1,315,108,000	1,315,108,000	0	0	0
2 使用料及び手数料	400,000	457,800	457,800	0	0	57,800
3 国庫支出金	5,498,000	5,609,259	5,609,259	0	0	111,259
4 県支出金	6,000,000	6,414,000	6,414,000	0	0	414,000
5 財産収入	302,000	1,331,340	1,331,340	0	0	1,029,340
6 寄附金	1,000	0	0	0	0	△ 1,000
7 繰入金	5,638,000	5,637,000	5,637,000	0	0	△ 1,000
8 繰越金	36,925,000	36,925,960	36,925,960	0	0	960
9 諸収入	9,622,000	10,555,625	10,555,625	0	0	933,625
10 組合債	54,000,000	54,000,000	47,800,000	0	6,200,000	△ 6,200,000
	1,433,494,000	1,436,038,984	1,429,838,984	0	6,200,000	△ 3,655,016

##### (2) 歳出

令和6年度(単位:円)

款	予算現額	支出済額	翌年度繰越額	不用額	予算現額と支出済額との比較
1 議会費	420,000	380,299	0	39,701	39,701
2 総務費	53,986,000	53,009,031	0	976,969	976,969
3 消防費	1,201,418,000	1,163,920,612	8,397,000	29,100,388	37,497,388
4 公債費	141,866,000	141,863,160	0	2,840	2,840
5 諸支出金	30,926,000	30,925,960	0	40	40
6 予備費	4,878,000	0	0	4,878,000	4,878,000
	1,433,494,000	1,390,099,062	8,397,000	34,997,938	43,394,938

# 消防職員

## 1 所属・階級別職員数

令和8年4月1日現在

		消防監	消防司令長	消防司令	消防司令補	消防士長	消防副士長	消防士	合計
消防本部	消防長	1							1
	次長								
	総務課		1	1	2	1			5
	警防課		1	1	2			1	5
	予防課		1	1	1	2			5
	通信指令室			3	3	2			8
	本部付				2			9	11
	再任用職員				2			1	3
	小計	1	3	6	12	5		11	38
消防署	下田消防署		1	7 (7)	8	7	5	9	37 (7)
	河津分署			2	4	2	3	1	12
	南伊豆分署			3	3	1	2	3	12
	西伊豆消防署		1	6 (6)	7	5	6	3	28 (6)
	再任用職員								
	小計		2	18 (13)	22	15	16	16	89 (13)
合計	1	5	24 (13)	34	20	16	27	127 (13)	

※ ( )内の数字は兼務

## 2 年齢・勤続年数別職員数

令和8年4月1日現在

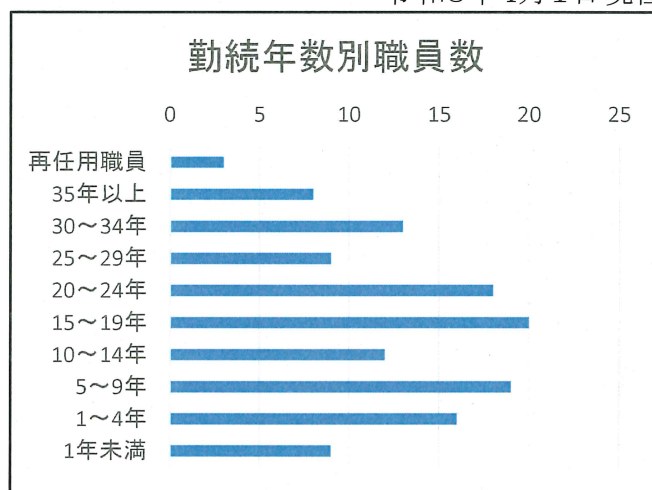
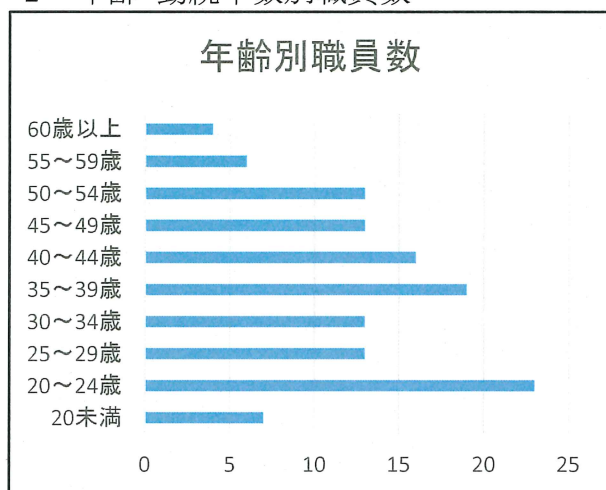

### 3 消防吏員研修状況

令和8年4月1日現在

実施機関	研修区分	年度別修了者			現職員 修了者数
		令和5年度	令和6年度	令和7年度	
消防 大学校	上級幹部科				1
	幹部科				3
	警防科			1	2
	予防科				2
	救急科		1		3
	救助科				3
	火災調査科	1			1
	小計	1	1	1	15
静岡県 消防学校	上級幹部科	1			3
	中級幹部科	1	2	2	17
	初級幹部科				3
	救急Ⅰ・Ⅱ課程				16
	救急科・標準課程	3	4	4	96
	ビデオ喉頭鏡講習				17
	処置拡大追加講習				18
	警防科	2	2	2	26
	通信指令センター員講習		1	1	3
	女性消防吏員講習	1	1	1	3
	実践型大規模災害対応講習	1	1	1	7
	予防科				1
	予防査察科				14
	予防査察・危険物科	2	2	2	19
	火災調査科	2	2	2	34
	救助科	2	2	2	47
	水難救助科	1	1	1	16
	無線通信課程				11
初任科	3	5	8	120	
小計	19	23	26	471	
静岡県	無線従事者養成課程				17
	小計				17
東京研修所	処置拡大追加講習				2
	小計				2
合	計	20	24	27	505

### 4 救急救命士養成研修状況

令和8年4月1日現在

実施機関	年度別修了者			現職員 修了者数
	令和5年度	令和6年度	令和7年度	
東京研修所			1	32
九州研修所				1
資格者採用	1	2	2	9

# 防火対象物

## 1 市町別用途別建築同意数

令和7年4月1日～令和8年3月31日

項	市町	下田消防本部					合計
		下田市	河津町	南伊豆町	西伊豆町	松崎町	
1	イ ロ						
2	イ ロ						
	ハ ニ						
3	イ ロ						
		1					1
5	イ ロ		1				1
		3			1		4
6	イ ロ						
	ハ ニ						
7							
8							
9	イ ロ						
10							
11							
12	イ ロ	1		1			2
13	イ ロ	1					1
14							
15		1	2	1	2	1	7
16	イ ロ		1				1
17							
小計		7	4	2	3	1	17
専用住宅				1			1
併用住宅							
工作物							
対象外		3	3	2	2	1	11
小計		3	3	3	2	1	12
合計		10	7	5	5	2	29

2 甲種・乙種防火対象物防火管理者選任状況

令和8年3月31日現在

			甲 種		乙 種		合 計	
			防火対象物	届出数	防火対象物	届出数	防火対象物	届出数
1	イ	演芸場、劇場、映画館	2	2			2	2
	ロ	公会堂、集会場	23	23	3	3	26	26
2	イ	キャバレー、ナイトクラブ等						
	ロ	遊技場	5	5	1	1	6	6
	ハ	性風俗関連特殊営業店舗等						
	ニ	カラオケボックス等			1	1	1	1
3	イ	料理店						
	ロ	飲食店	13	12	14	14	27	26
4		百貨店、店舗、マーケット	37	37	9	9	46	46
5	イ	旅館、ホテル、宿泊所	110	109	17	17	127	126
	ロ	寄宿舎、共同住宅	10	10			10	10
6	イ	病院、診療所	12	12			12	12
	ロ	老人短期入所施設等	25	25			25	25
	ハ	保育所、デイサービス等	17	17	1	1	18	18
	ニ	幼稚園、特別支援学校	2	2			2	2
7		小中高等学校、各種学校	25	25			25	25
8		図書館、博物館	5	5	1	1	6	6
9	イ	蒸気浴場、熱気浴場						
	ロ	公衆浴場	2	2	1	1	3	3
10		車の停車場等	1	1			1	1
11		神社、寺院、教会	4	4	1	1	5	5
12	イ	工場、作業場						
	ロ	映画、テレビスタジオ						
13	イ	自動車車庫						
	ロ	飛行機等の格納庫						
14		倉庫						
15		官公庁、銀行その他の事業所	31	31	5	5	36	36
16	イ	特定対象物の存する複合対象物	64	63	14	14	78	77
	ロ	上記以外の複合用途対象物						
17		重要文化財、史跡	1	1			1	1
合 計			389	386	68	68	457	454

3 予防査察実施状況

令和7年4月1日～令和8年3月31日

		下田市		河津町		南伊豆町		西伊豆町		松崎町		合計			
		対象物数	査察数	対象物数	査察数	対象物数	査察数	対象物数	査察数	対象物数	査察数	対象物数	査察数		
1	イ	演芸場、劇場、映画館		6	6							6	6		
	ロ	公会堂、集会場		10	8	10	10	20	7	3	3	1	44	28	
2	イ	キャバレー、ナイトクラブ等													
	ロ	遊技場		3	2	1	1	1	1		2	1	7	5	
	ハ	性風俗関連特殊営業店舗等													
	ニ	カラオケボックス等		8	8								8	8	
3	イ	料理店													
	ロ	飲食店		27	12	9	7	4	1	8	5	5	1	53	26
4		百貨店、店舗、マーケット		35	21	12	11	8	1	16	11	11	4	82	48
5	イ	旅館、ホテル、宿泊所		384	139	138	63	226	105	114	105	67	64	929	476
	ロ	寄宿舎、共同住宅		180	105	58	9	19	15	53	28	32	8	342	165
6	イ	病院、診療所		18	14	4	4	4	3	3	2	2	2	31	25
	ロ	老人短期入所施設等		9	9	2	2	7	7	4	4	3	3	25	25
	ハ	保育所、デイサービス等		12	1	5	5	9	9	6	3	5	5	37	23
	ニ	幼稚園、特別支援学校				1	1					1		2	1
7		小中高等学校、各種学校		10	1	2		6		3		4	25	1	
8		図書館、博物館		6		4	2	1	1	1	1	3	15	4	
9	イ	蒸気浴場、熱気浴場													
	ロ	公衆浴場		3	2	1	1	2	2	1	1	1	8	6	
10		車の停車場等		2		1							3		
11		神社、寺院、教会		12	4	7	3	4	3	9	1	11	43	11	
12	イ	工場、作業場		41	11	21	7	14	3	37	22	17	3	130	46
	ロ	映画、テレビスタジオ		1										1	
13	イ	自動車車庫		7	3	1	1			2		2	1	12	5
	ロ	飛行機等の格納庫													
14		倉庫		25	9	9		5	2	14	6	6	6	59	23
15		官公庁、銀行その他の事業所		107	14	19	7	31	4	23	6	32	16	212	47
16	イ	特定対象物の存する複合対象物		105	35	36	6	24	14	19	3	14	3	198	61
	ロ	上記以外の複合用途対象物		35	12	9	2	7	1	3		4	1	58	16
17		重要文化財、史跡									1		1		
合 計		1046	416	350	142	392	179	319	201	224	118	2331	1056		

# 危険物

## 1 危険物製造所等の設置状況

令和8年3月31日現在

施設区分 市町	製造所	貯蔵所							取扱所				合計	
		屋外タンク貯蔵所	屋内タンク貯蔵所	地下タンク貯蔵所	簡易タンク貯蔵所	移動タンク貯蔵所	屋内貯蔵所	屋外貯蔵所	小計	給油取扱所	一般取扱所	第一種販売取扱所		小計
下田市		12	3	19		12	3		49	12	13	1	26	75
河津町		2	2	5		2		1	12	7	4		11	23
南伊豆町		4		5		4	3		16	6	4		10	26
西伊豆町		1	2	12		2	2		19	8	6		14	33
松崎町		2		5				1	8	6	2		8	16
合計		21	7	46		20	8	2	104	39	29	1	69	173

## 2 危険物関係事務処理状況

令和7年4月1日～令和8年3月31日

施設区分 事務処理区分	製造所	屋外タンク貯蔵所	屋内タンク貯蔵所	地下タンク貯蔵所	簡易タンク貯蔵所	移動タンク貯蔵所	屋内貯蔵所	屋外貯蔵所	給油取扱所	一般取扱所	第一種販売取扱所	合計
設置						1						1
変更		2							5	2		9
完成検査	(設置)		1					1	1			3
	(変更)		3						5	3		11
譲渡・引渡届										1		1
種類数量変更届												0
水圧検査												0
水張検査												0
廃止届		1	1	1		1		1	1	1		7
仮貯蔵承認												0
仮取扱承認				1					1			2
仮使用承認									4	1		5

## 通信・気象

### 1 119番等の通報受信状況

令和7年中(単位:件)

種別 月	火災	救急	救助	その他災害	重複	誤報	いたずら	問合せ等	合計
1月	4	321	2	7	18	18	1	44	415
2月	5	291	2	5	14	31	2	30	380
3月	1	276	5	4	8	23	0	29	346
4月	1	251	1	5	7	17	0	28	310
5月	3	241	3	4	13	20	0	43	327
6月	2	289	3	8	15	20	0	34	371
7月	3	335	8	3	22	22	0	58	451
8月	6	349	5	8	20	34	0	61	483
9月	2	265	5	5	14	30	0	40	361
10月	0	290	5	5	14	23	0	33	370
11月	0	266	2	3	8	22	0	46	347
12月	2	259	6	1	12	13	0	27	320
合計	29	3,433	47	58	165	273	3	473	4,481

### 2 緊急通報システム取扱状況(誤報・試験除く)

令和7年中(単位:件)

種別	月別												計
	1月	2月	3月	4月	5月	6月	7月	8月	9月	10月	11月	12月	
救急車出動	4	1	3	1	6	4	2	2		2		3	28
消防車出動													0
その他	1								1				2
計	5	1	3	1	6	4	2	2	1	2	0	3	30

### 3 気象

観測地点: 下田消防署

令和7年中

区分		月別												
		年間	1月	2月	3月	4月	5月	6月	7月	8月	9月	10月	11月	12月
風速 (m/s)	平均	1.5	1.7	2.0	1.4	1.4	1.4	1.3	1.2	1.8	1.3	1.1	1.2	1.6
	最大瞬間	25.5	25.5	21.1	23.6	19.1	18.0	16.3	12.6	17.1	18.9	12.2	20.8	22.1
気温 (℃)	平均	17.8	7.6	7.0	12.0	15.8	19.2	24.1	27.6	28.8	26.5	20.3	14.1	10.8
	最高	34.8	18.3	16.7	23.5	26.5	26.8	32.9	33.0	34.8	34.2	29.1	22.1	20.3
	最低	-1.7	-0.5	-1.7	2.3	6.8	10.9	15.8	22.2	23.0	18.7	12.0	5.7	0.5
湿度 (%)	平均	79.2	69.8	64.3	76.5	80.3	84.1	88.0	86.7	83.8	84.2	81.5	77.7	74.0
	最低	18.6	28.8	18.6	28.8	21.3	25.8	33.8	57.2	49.1	38.0	49.9	36.3	30.2
気圧 (hPa)	平均	1013.1	1015.3	1013.4	1013.9	1010.7	1011.2	1009.2	1010.3	1009.7	1012.8	1017.0	1016.7	1016.5
	最高	1030.3	1024.3	1025.4	1030.3	1024.6	1024.2	1018.7	1019.7	1018.0	1022.5	1027.5	1028.4	1029.7
	最低	0.7	999.2	997.4	994.4	992.0	996.1	0.7	997.4	996.8	997.0	1000.1	999.0	996.1
風向頻度 (%)	東	3.5	3.5	3.1	3.8	4.0	4.5	4.0	3.4	1.0	3.1	4.2	3.5	3.9
	東南東	5.0	3.5	4.0	5.4	5.5	7.8	6.8	4.8	2.2	4.1	7.0	4.6	4.5
	南東	10.4	5.5	6.6	10.7	9.5	12.4	9.4	7.7	7.6	11.8	22.4	11.5	9.7
	南南東	8.4	4.6	3.7	9.4	6.5	9.3	3.8	8.0	3.9	10.9	23.0	10.5	7.6
	南	2.7	1.5	1.6	4.4	2.4	3.3	1.9	3.7	1.5	1.9	5.2	2.4	2.0
	南南西	1.5	1.2	1.0	1.9	1.5	1.4	1.2	2.4	1.1	1.3	2.1	1.4	1.1
	南西	1.9	1.7	1.2	2.1	2.0	1.7	1.6	3.5	1.9	2.1	1.9	1.6	1.4
	西南西	9.3	8.6	7.9	9.3	11.4	8.5	10.7	13.5	15.9	10.0	3.3	5.9	6.4
	西	31.4	38.3	48.3	27.2	29.6	26.3	30.7	25.2	48.9	30.1	10.0	26.7	35.8
	西北西	8.8	9.4	9.4	8.4	10.0	7.9	9.7	9.5	7.3	7.2	7.0	10.3	9.7
	北西	1.9	2.0	1.5	2.3	2.3	2.2	2.1	1.7	1.0	1.5	2.1	2.1	2.0
	北北西	0.9	1.0	0.7	1.1	1.3	0.9	1.0	0.9	0.5	0.8	1.0	1.0	0.8
	北	0.8	1.0	0.6	1.0	1.0	0.7	0.9	1.0	0.4	0.9	0.9	0.9	0.8
	北北東	0.9	1.0	0.6	1.0	1.1	0.9	1.1	1.1	0.4	1.1	0.9	1.0	0.9
	北東	2.1	2.4	1.3	1.8	1.9	2.1	2.7	3.4	1.5	2.5	1.7	2.4	1.7
東北東	3.6	3.5	2.5	3.0	3.8	4.4	3.7	6.0	2.0	4.7	2.6	3.9	2.9	
静穏	6.8	11.3	6.0	7.2	6.3	5.7	8.7	4.1	3.0	5.9	4.5	10.3	8.8	
降雨量 (mm)	日数	105	5	4	14	11	15	12	4	4	10	15	4	7
	時間最大	35.5	23.0	8.5	28.0	9.0	17.5	24.5	6.5	11.5	35.5	26.0	12.0	11.0
	1日最大	205.5	50.5	12.0	118.0	51.0	52.5	45.5	10.5	33.5	205.5	46.0	12.5	25.0
	合計	1621.5	59.0	31.5	315.0	150.0	319.5	221.0	12.5	39.0	250.5	143.0	24.0	56.5

# 火災概要

## 1 月別火災発生状況及び前年比較

令和7年中(単位:件)

区分 月別	火災件数						死亡者数		焼損棟数				罹災人員	焼損面積		損害額					
	建物	林野	車両	船舶	その他	爆発	計	死者	負傷者	全焼	半焼	部分焼		ぼや	建物 (m <sup>2</sup> )	林野 (a)	建物 (千円)	林野 (千円)	車両 (千円)	その他 (千円)	合計 (千円)
1月	1				4	5		1				1				293					293
2月	2				3	5	2		4		1	2		522		12,227					12,227
3月	1			1		2			2			2	3	85		2,478			3,000		5,478
4月	1					1	1		1				4	53		142					142
5月	1		1		1	3						1	1	1		29		99			128
6月	1			1		2					1			1		33			615		648
7月	2				1	3					1			13		363					363
8月	2				4	6		1			1	1	4	3		61					61
9月	1				1	2					1		1	2		51					51
10月						0															0
11月						0															0
12月	2					2					1	1		95		9,159					9,159
合計	14	0	1	2	14	0	31	3	2	7	0	6	8	13	775	0	24,836	0	99	3,615	28,550
前年	9	0	0	0	13	0	22	1	5	3	2	0	6	7	594	0	14,590	0	0	1	14,591

## 2 出火原因の状況

令和7年中(単位:件)

原因別	区分						損害額 (千円)
	建物	林野	車両	船舶	その他	爆発	
たばこ	2				1		5,033
たき火	2				8		361
火遊び							0
コンロ・てんぷら油	2						93
放火							0
電気関係	3			1			9,774
ストーブ・ボイラー	1						2,478
その他	1		1	1	4		3,443
不明・調査中	3				1		7,368
合計	14	0	1	2	14	0	28,550

### 3 覚知別時間別火災発生状況

令和7年中(単位:件)

時間 \ 種別	119	加入一般	駆け込み	事後聞知	その他	合計
6時～7時						0
7時～8時	1					1
8時～9時		1				1
9時～10時	1					1
10時～11時				1		1
11時～12時	2					2
12時～13時	4					4
13時～14時	4					4
14時～15時	1					1
15時～16時	5					5
16時～17時	1			1		2
17時～18時	1					1
18時～19時	1					1
19時～20時	1					1
20時～21時	1					1
21時～22時						0
22時～23時	1					1
23時～0時						0
0時～1時						0
1時～2時	1					1
2時～3時	2					2
3時～4時	1					1
4時～5時						0
5時～6時						0
合計	28	1	0	2	0	31

4 市町別火災発生状況

令和7年中

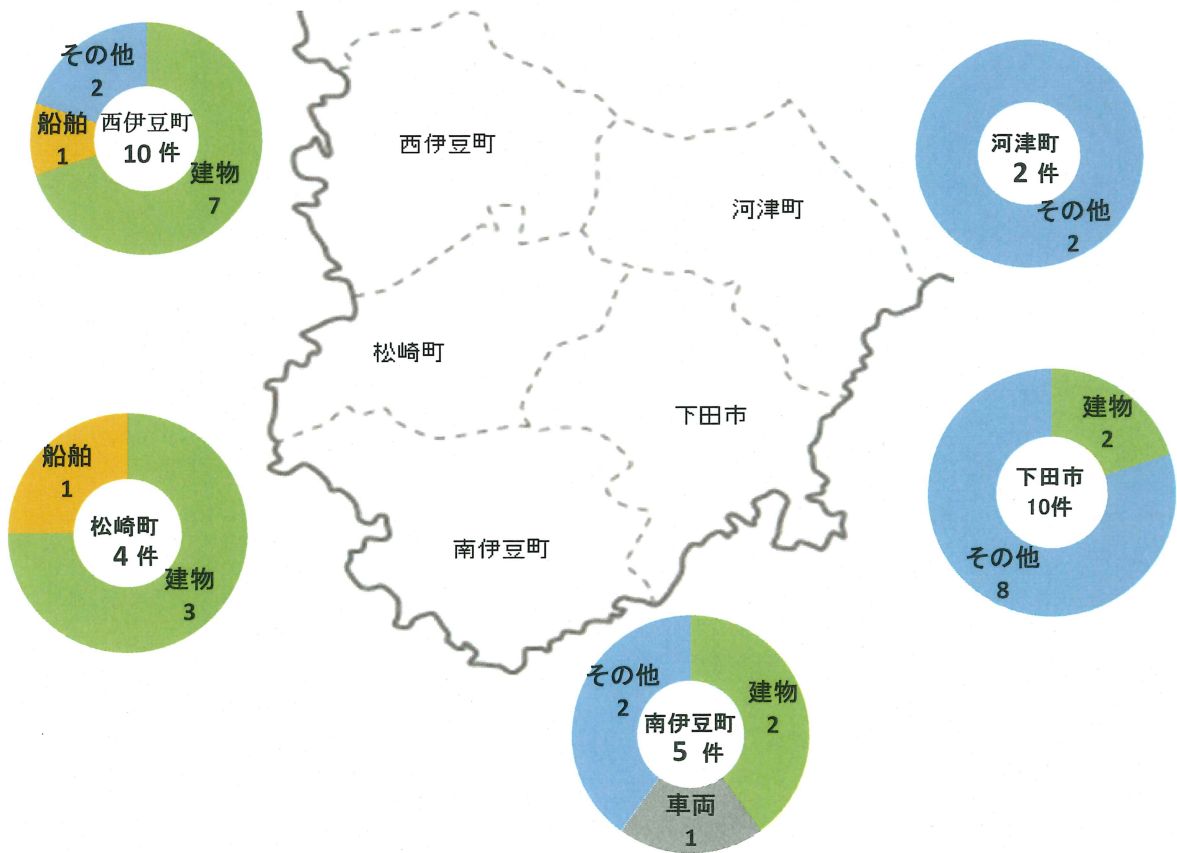

5 過去10年間の火災発生状況

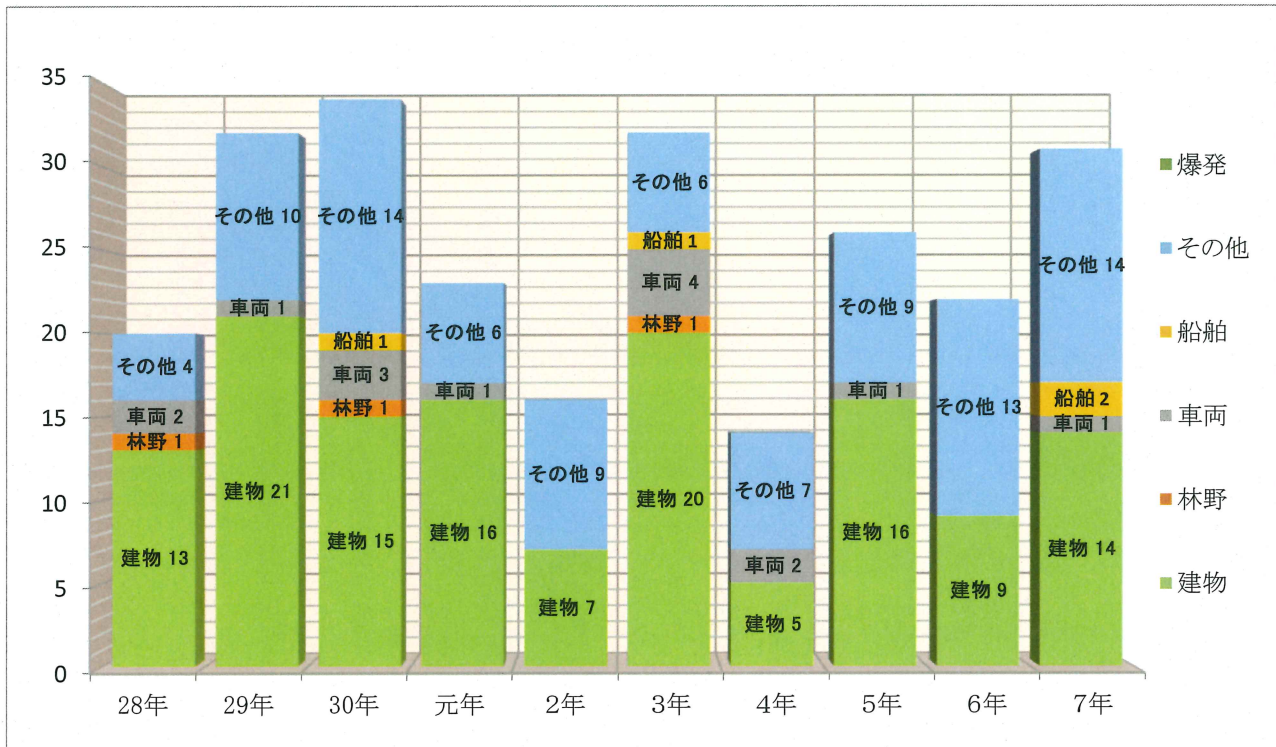

# 救急・救助

## 1 救急 (1) 月別救急出動状況

令和7年中

月	事故別 区別	火	自然	水	交	労	運	一	加	自	急	そ	計	不 搬 送
		災	災害	難	通	働	動	般	害	損	病	の 他		
1	出動件数	2			9	3		48		2	274	49	387	62
	救急件数	1			6	2		45		2	224	45	325	
	搬送人員	1			7	2		45		2	226	45	328	
2	出動件数	3		3	12	1		60		1	225	39	344	52
	救急件数			1	9	1		54		1	192	34	292	
	搬送人員			1	10	1		54		1	192	34	293	
3	出動件数			3	18	2		59		3	195	58	338	50
	救急件数				13	2		55		3	163	52	288	
	搬送人員				14	2		55		3	163	52	289	
4	出動件数	1		1	11	1		53		1	187	43	298	27
	救急件数				9	1		53		1	168	39	271	
	搬送人員				10	1		53		1	168	39	272	
5	出動件数			2	24	2	1	48			176	46	299	37
	救急件数				17	2	1	45			156	41	262	
	搬送人員				19	2	1	45			156	41	264	
6	出動件数	2		2	11		1	57	1	3	204	63	344	53
	救急件数			1	10		1	51	1	2	173	52	291	
	搬送人員			1	10		1	51	1	2	173	52	291	
7	出動件数	2		7	17	6		78	2	3	221	66	402	45
	救急件数			4	13	5		73	2	2	199	59	357	
	搬送人員			4	15	5		73	2	2	199	59	359	
8	出動件数	2		6	18		1	86	1	1	246	53	414	42
	救急件数	1		3	15		1	78	1		222	51	372	
	搬送人員	1		3	17		1	79	1		223	51	376	
9	出動件数			3	13	3		60		1	186	32	298	33
	救急件数			2	12	3		52		1	164	31	265	
	搬送人員			2	13	3		52		1	164	31	266	
10	出動件数			2	20	7		66		1	189	63	348	47
	救急件数				9	7		56			168	61	301	
	搬送人員				10	7		56			168	61	302	
11	出動件数				8			61		1	184	52	306	39
	救急件数				5			55		1	158	48	267	
	搬送人員				6			55		1	159	49	270	
12	出動件数	1		2	15	2		60	2	2	192	43	319	49
	救急件数			2	9	2		52	1	1	162	41	270	
	搬送人員			2	9	2		53	1	1	164	41	273	
合計	出動件数	13	0	31	176	27	3	736	6	19	2,479	607	4,097	536
	救急件数	2	0	13	127	25	3	669	5	14	2,149	554	3,561	
	搬送人員	2	0	13	140	25	3	671	5	14	2,155	555	3,583	

(2) 年齢別搬送人員

令和7年中

年齢別	事故種別	火災	自然災害	水難	交通事故	労働災害	運動競技	一般加害	自動車	損傷	急病	その他	合計
新生児 28日未満													
乳幼児 28日以上～7歳未満								27	1		45	8	81
少年 7歳以上～18歳未満				1	7		2	15		1	36	2	64
成人 18歳以上～65歳未満				7	72	21	1	121	4	11	437	120	794
高齢者 65歳以上		2		5	61	4		508		2	1,633	429	2,644
合計(人)		2		13	140	25	3	671	5	14	2,151	559	3,583

年齢別搬送人員

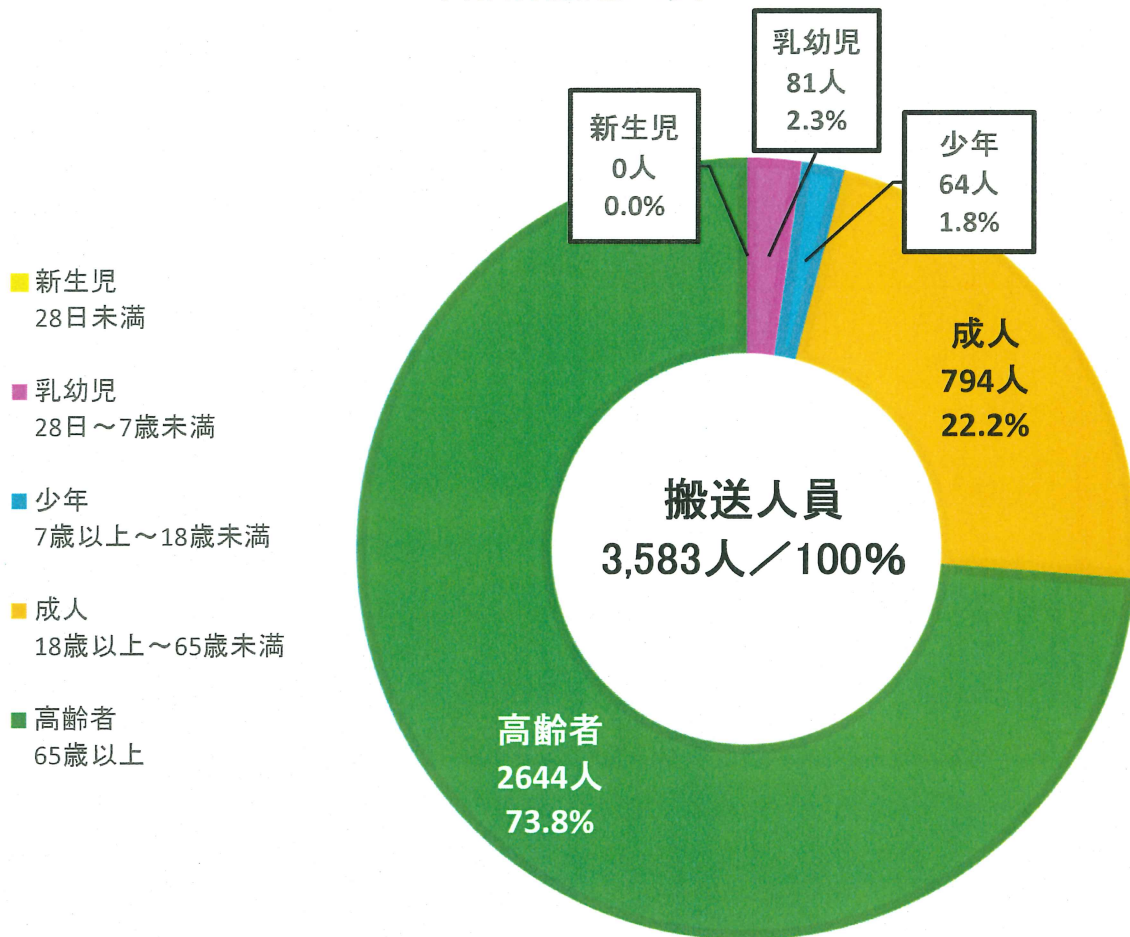

(3) 現場到着時間別出動件数

令和7年中

時間	3分未満	3分以上～5分未満	5分以上～10分未満	10分以上～20分未満	20分以上	計
件数	33	295	1,814	1,566	389	4,097
%	0.8%	7.2%	44.3%	38.2%	9.5%	100.0%

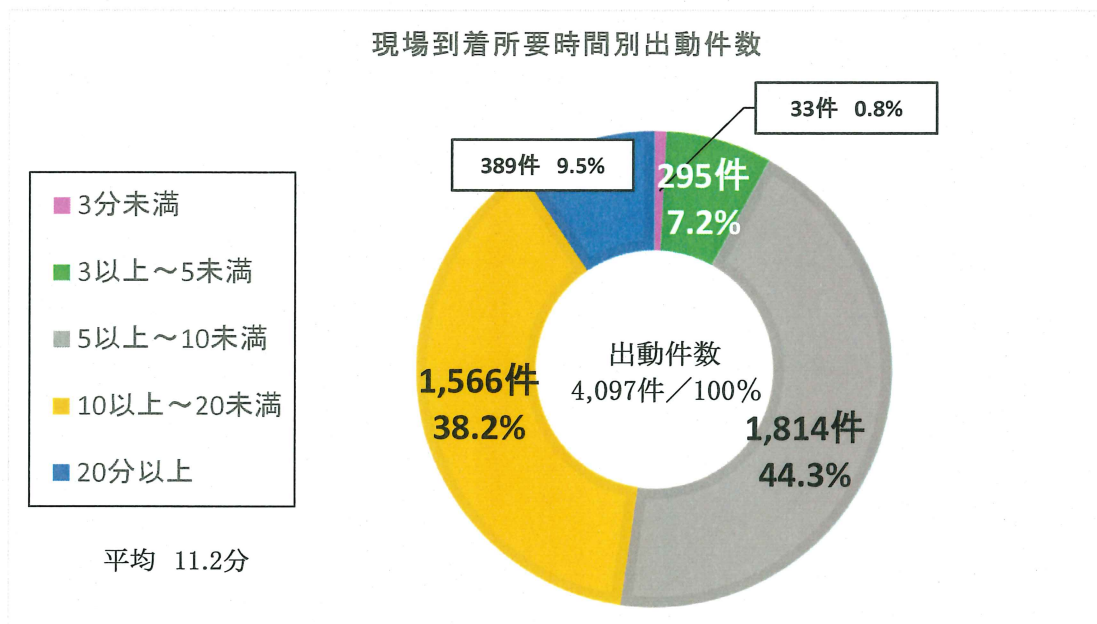

(4) 病院収容所要時間別搬送人員

令和7年中

時間	10分未満	10分以上～20分未満	20分以上～30分未満	30分以上～60分未満	60分以上～120分未満	120分以上	計
件数	1	43	494	1,813	1,139	93	3,583
%	0.0%	1.2%	13.8%	50.6%	31.8%	2.6%	100.0%

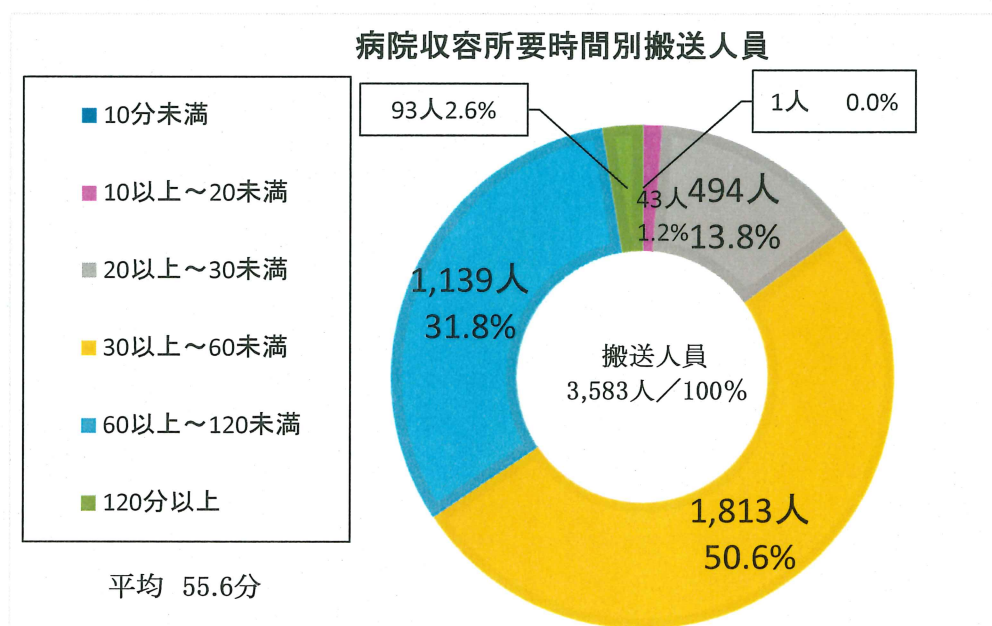

(5)ドクターヘリ要請状況

令和7年中

項目	救急種別					発現場					使用ヘリポート											疾病分類				性別			平均年齢	居住地		覚知し医師引継(分)							
	転院搬送	急病	交通事故	一般負傷	その他	下田	南伊豆	河津	松崎	西伊豆	その他	下田市			南伊豆町			河津町		西伊豆町			管外	循環器	脳疾患	呼吸器	その他	外傷性		男	女		計	管内	管外				
												敷根公園	福浦HP	まどが浜	セントラルH	その他	ふるさと公園	差田G	その他	河津中	パワテル公園	赤川津山							その他			安城峠公園				その他			
計	71	161	28	24	15	299	138	46	41	24	49	1	80	7	6	20	5	5	28	3	1	42	6	11	50	71	10	39	39	131	78	209	64.1	168	41	45.2			
月別	1月	8	15	1	4	28	10	5	5	4	3	1	5	1	1	3	1				5			3	2	1	7	11	1	2	2	14	9	23		21	2		
	2月	6	12			19	9	3	3	2	2		4			2						3			2			2	7	1	2	1	9	4	13		13		
	3月	6	14	3	1	25	12	6	3	2	2		7	2		4						3			2	1	1	5	6	1	4	3	12	7	19		14	5	
	4月	5	16		1	22	11	3	1	2	5		7	1		3						1			5			3	8	3	2	12	4	16			16		
	5月	5	13	10	2	32	18	2	9	1	2		9		1		1					5	2		3	1	1	5	6		1	8	14	6	20		15	5	
	6月	5	8	1	3	17	8	5	1		3		7			1	1	1							1	1	1	3	3	1	4	2	5	8	13		10	3	
	7月	8	13	2	4	31	12	4	4	3	8		4	2		2	1					3			5	2	4	2	3	5	4	13	5	18			10	8	
	8月	7	18	3	3	33	15	4	5	2	7		10		2	2						2			1	4	1	2	8	1	5	6	15	7	22		14	8	
	9月	3	13	3	2	23	9	4	4	3	3		8			1	2	1				3	1		5			5	7	3	4	10	9	19			12	7	
	10月	7	15	1	3	26	13	2	4	3	4		6	1											4	3	3	6	4	1	1	2	7	7	14		12	2	
	11月	7	15	2	1	26	10	6	2	2	6		7			1	1	1				3			6	1	1	7	6	1	5	2	13	8	21		21		
	12月	4	9	2		17	11	2			4		6		2	1									2			1	3	4	3	7	4	11			10	1	

疾病分類別ドクターヘリ搬送人員

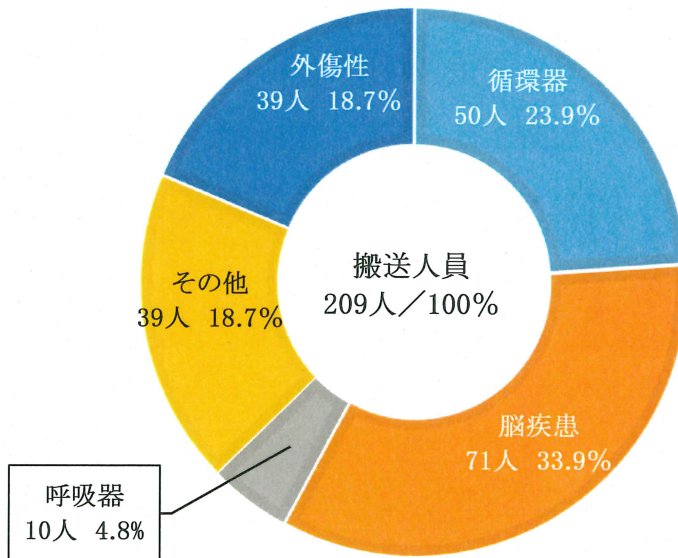

## (6) 過去10年の市町別救急出場状況

(単位:件)

年	種別	市町別						合計
		下田市	河津町	南伊豆町	西伊豆町	松崎町	その他	
28	出動件数	1,573	571	546	687	385		3,762
	搬送人員	1,427	517	494	662	362		3,462
29	出動件数	1,579	511	600	732	413		3,835
	搬送人員	1,461	449	557	697	387		3,551
30	出動件数	1,563	547	592	707	374		3,783
	搬送人員	1,441	479	546	680	356		3,502
元	出動件数	1,656	544	563	653	358		3,774
	搬送人員	1,550	496	521	614	346		3,527
2	出動件数	1,466	431	525	548	355		3,325
	搬送人員	1,351	398	478	526	333		3,086
3	出動件数	1,492	391	453	556	326	1	3,219
	搬送人員	1,373	363	405	534	311		2,986
4	出動件数	1,735	561	605	619	417		3,937
	搬送人員	1,577	516	551	589	387		3,620
5	出動件数	1,853	588	613	731	385	1	4,171
	搬送人員	1,630	552	528	679	354		3,743
6	出動件数	1,743	574	552	720	405	1	3,995
	搬送人員	1,484	499	464	675	380	1	3,503
7	出動件数	1,838	567	584	696	410	2	4,097
	搬送人員	1,589	497	472	642	383		3,583

## 2 救助

### (1) 過去5年の救助活動状況

(単位:件)

年	区分	事故種別		交通	水難	風水害等	機械	ガス及び酸欠	破裂	その他	合計
		建物	建物以外								
令和3年	出動件数	1		19	22		1	1		24	68
	活動件数			13	12					16	41
	救助人員			16	7					17	40
令和4年	出動件数		1	20	19					25	65
	活動件数		1	11	10		1			13	36
	救助人員		1	22	12		1			18	54
令和5年	出動件数			16	21			1		29	67
	活動件数			12	11			1		24	48
	救助人員			12	13			1		24	50
令和6年	出動件数			18	11		1	1		24	55
	活動件数			10	4		1			11	26
	救助人員			10	5		1			14	30
令和7年	出動件数			11	13		1	1		38	65
	活動件数			5	9		1	1		21	37
	救助人員			5	8		1	1		22	37

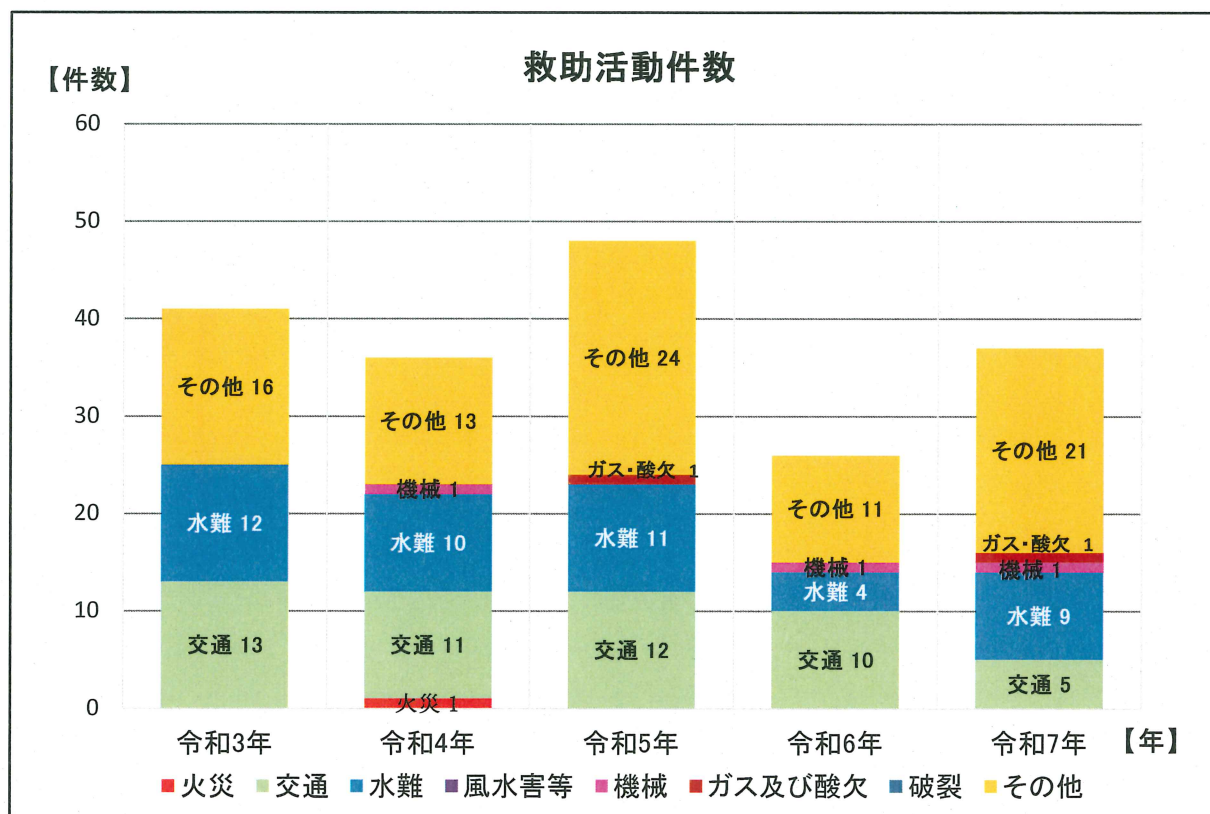

## 応援協定

令和8年4月1日現在

協定名	成立年月日	協定種類	協定機関等
静岡県消防相互応援協定	昭和62年4月1日	すべての災害	静岡県下の市町村、消防の一部事務組合及び消防を含む一部事務組合
下田海上保安部と下田消防本部との業務協定	平成30年3月22日	船舶火災	下田海上保安部
災害時における支援に関する協定	平成30年3月29日	水火災又は地震等の災害	静岡県伊豆生コンクリート協同組合
災害時における飲料水の提供に関する協定	平成30年6月1日	水火災又は地震等の災害	株式会社 大晃 伊豆支社
大規模災害時における宿泊施設の提供に関する協定	令和6年5月20日	水火災又は地震等の災害	下田温泉旅館協同組合
災害時の消防活動における協力に関する協定	令和6年5月31日	水火災又は地震等の災害	株式会社ウインディーネットワーク
大規模災害時における宿泊施設の提供に関する協定	令和7年2月25日	水火災又は地震等の災害	堂ヶ島温泉旅館組合
大規模災害時における宿泊施設の提供に関する協定	令和7年3月24日	水火災又は地震等の災害	下賀茂温泉旅館協同組合
大規模災害時における宿泊施設の提供に関する協定	令和7年3月24日	水火災又は地震等の災害	河津温泉旅館組合
大規模災害時における宿泊施設の提供に関する協定	令和7年8月26日	水火災又は地震等の災害	松崎町観光協会

# 消防団

## 1 消防団の概況

令和8年4月1日現在

区分		市町名						
		下田市	河津町	南伊豆町	西伊豆町	松崎町		
分団数		8	9	6	7	7		
部数		13	0	6	1	12		
団員数	定員		302	237	250	282	245	
	現員数		275	233	238	198	194	
	階級別	団長		1	1	1	1	1
		副団長		2	2	2	2	2
		分団長		8	13	7	7	7
		副分団長		9	8	12	20	12
		部長		15	16	12	29	23
		班長		27	27	36	38	48
		団員		213	150	168	101	101
市街地								
準市街地								
ポンプ車 両等及び	消防ポンプ車		8	8	4	5	3	
	小型動力ポンプ		0	11	21	1	0	
	小型ポンプ積載車		11	3	15	13	14	
団員の職業・年齢	公務員	国家公務員	0	4	0	0	0	
		地方公務員	51	44	41	43	30	
		準ずる職員	11	4	4	20	10	
	会社員		184	120	153	99	122	
	自営業		19	51	39	26	28	
	その他		10	10	1	10	4	
	平均年齢		40.43	39.41	37.91	44.71	35.65	
詰所・車庫・機械器具置場等		14	20	19	14	21		

※ 本部含む

2 消防水利の状況

令和8年4月1日現在

区分		市町		下田市		河津町		南伊豆町		西伊豆町		松崎町		合計	
				うち 基準数		うち 基準数		うち 基準数		うち 基準数		うち 基準数		うち 基準数	
消火栓	公設	65mm	365	239	431	119	331	42	519	146	305	85	1951	631	
	私設	65mm	60	18									60	18	
	小計			425	257	431	119	331	42	519	146	305	85	2011	649
貯水槽	公設	40㎡未満	その他	26		21		7		10		1		65	
		40㎡以上 100㎡未満	耐震	36	36	42	42	50	50	41	40	13	13	182	181
			その他	30	30			9	9	9	11			48	50
		100㎡以上	耐震	9	9	4	4	1	1	1	1	1	1	16	16
			その他			1	1			3				4	1
		計	耐震	45	45	46	46	51	51	42	41	14	14	198	197
	その他		56	30	22	1	16	9	22	11	1		117	51	
	計			101	75	68	47	67	60	64	52	15	14	315	248
	私設	40㎡未満	その他	1										1	
		40㎡以上 100㎡未満	耐震	5	5									5	5
			その他	5	5	3	3	1	1					9	9
		100㎡以上	耐震												
			その他	2	2	2	2							4	4
		計	耐震	5	5										5
	その他		8	7	5	5	1	1						14	13
計			13	12	5	5	1	1					19	18	
小計			114	87	73	52	68	61	64	52	15	14	334	266	
その他	池														
	プール		2	2	2	2			5	5	2	2	11	11	
	河川		23	23	24	24	120		10	10			177	57	
	その他		3	3	3	3	10		2				18	6	
	小計			28	28	29	29	130		17	15	2	2	206	74
総計			567	372	533	200	529	103	600	213	322	101	2551	989	

下田消防本部連絡先一覧

令和8年4月1日現在

所属	住所	電話番号	FAX	E-Mail
消防本部 総務課	〒415-0026 下田市六丁目1番14号	0558-22-1829	0558-23-1107	<a href="mailto:soumu@shimoda-fd.jp">soumu@shimoda-fd.jp</a>
警防課		0558-22-1859		<a href="mailto:keibou@shimoda-fd.jp">keibou@shimoda-fd.jp</a>
予防課		0558-22-1849		<a href="mailto:yobou@shimoda-fd.jp">yobou@shimoda-fd.jp</a>
下田消防署		0558-22-1889	0558-27-1010	<a href="mailto:shimosho@shimoda-fd.jp">shimosho@shimoda-fd.jp</a>
河津分署	〒413-0511 賀茂郡河津町峰338番地の18	0558-34-1119	0558-34-1107	<a href="mailto:kawazu@shimoda-fd.jp">kawazu@shimoda-fd.jp</a>
南伊豆分署	〒415-0304 賀茂郡南伊豆町加納595番地の3	0558-62-3111	0558-62-1107	<a href="mailto:minami@shimoda-fd.jp">minami@shimoda-fd.jp</a>
西伊豆消防署	〒410-3513 賀茂郡西伊豆町中246番地	0558-52-0119	0558-52-1715	<a href="mailto:nishisho@shimoda-fd.jp">nishisho@shimoda-fd.jp</a>

---

令和7年版 消防年報

編集 下田消防本部  
〒415-0026  
下田市六丁目1番14号  
TEL0558-22-1829

---