

消 防 年 報

平成 2 7 年版

下田地区消防組合

ホームページアドレス

URL <http://www.shimoda-fd.jp/>

ま え が き

この年報は、平成28年4月1日現在における下田地区消防組合の状況及び平成27年の当消防組合における消防業務に関する諸般の事項を統計的に集約し、今後の消防施策の指針とするとともに、本組合の実態を広く一般に紹介するため編集しました。

なお、本書中の予防関係の統計は、会計年度で表し、火災・救急・救助及びその他の事項については、暦年で表しています。

目次

下田地区消防組合の概要	1	危険物	26
1 位置及び地勢		1 危険物製造所等の設置状況	
2 面積、人口及び世帯数		2 危険物関係事務処理状況	
3 消防組合関係者名簿		通信・気象	27
4 消防組合の沿革		1 119番等の通報受信状況	
5 歴代管理者		2 緊急通報システム取扱状況	
6 歴代副管理者		3 気象	
7 歴代消防長		火災概況	30
消防施設	6	1 月別火災発生状況及び前年比較	
1 消防庁舎		2 出火原因の状況	
2 消防車両		3 覚知別時間別火災発生状況	
3 通信施設等		4 市町別火災発生状況	
(1) 消防無線設備		5 過去10年の火災発生状況	
(2) 通信指令システム図		救急・救助	33
組織及び予算	11	1 救急	
1 組織		(1) 月別救急出場状況	
2 分掌事務		(2) 年齢別搬送人員	
3 予算		(3) 現場到着時間別出場件数	
(1) 消防組合構成市町負担金の状況		(4) 病院収容所要時間別搬送人員	
(2) 消防組合歳入歳出予算		(5) ドクターヘリ要請状況	
4 決算		(6) 過去10年の市町別救急出場状況	
(1) 歳入		2 救助	
(2) 歳出		(1) 過去5年の救助活動状況	
消防職員	21	応援協定	39
1 所属、階級別職員数		消防団	40
2 年齢、勤続年数別職員数		1 消防団の概況	
3 消防吏員研修状況		2 消防水利の状況	
4 救急救命士養成研修状況			
防火対象物	23		
1 市町別用途別建築同意数			
2 甲種・乙種防火対象物防火管理者選任状況			
3 予防査察実施状況			

下田地区消防組合の概要

1 位置及び地勢

本組合は、静岡県伊豆半島の南部に位置する下田市、河津町、南伊豆町、西伊豆町及び松崎町の1市4町で構成され、半島を北から縦断する天城山系を軸に東は相模湾、西は駿河湾に面し、豊かな自然と温暖な気候を背景に、四季を通じ多くの観光客が訪れている。

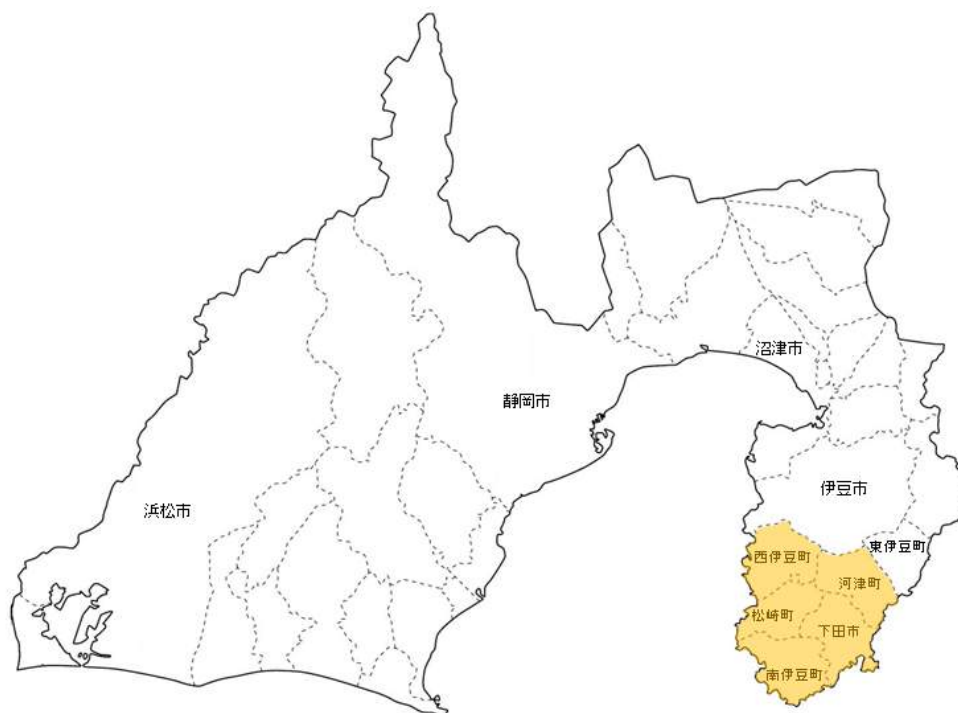

2 面積、人口及び世帯数

平成 28 年 4 月 1 日現在

市町	区分	面積	人口			世帯数
			男	女	計	
下田市		104.40 Km ²	11,043	11,895	22,938 人	11,121 世帯
河津町		100.80	3,661	3,917	7,578	3,333
南伊豆町		110.60	4,194	4,549	8,743	3,960
西伊豆町		105.50	4,032	4,476	8,508	3,922
松崎町		85.20	3,364	3,730	7,094	3,015
合計		506.50	26,294	28,567	54,861	25,351

3 消防組合関係者名簿

(1) 執行機関等

平成 28 年 4 月 1 日現在

職 名		氏 名
管 理 者 (下 田 市 長)		楠 山 俊 介
副 管 理 者 (西 伊 豆 町 長)		藤 井 武 彦
会 計 管 理 者 (下 田 市 会 計 管 理 者)		土 屋 悦 子
監 査 委 員	知 識 経 験 を 有 す る 者	土 屋 徳 幸
	組 合 議 員	土 屋 清 武

(2) 組合議員

平成 28 年 4 月 1 日現在

議 長	下 田 市 議 会 選 出	沢 登 英 信
副 議 長	河 津 町 議 会 選 出	宮 崎 啓 次
議 員	下 田 市 議 会 選 出	進 士 濱 美
議 員	下 田 市 議 会 選 出	橋 本 智 洋
議 員	河 津 町 議 会 選 出	遠 藤 嘉 規
議 員	南 伊 豆 町 議 会 選 出	比 野 下 文 男
議 員	南 伊 豆 町 議 会 選 出	加 畑 毅
議 員	西 伊 豆 町 議 会 選 出	山 田 昭 男
議 員	西 伊 豆 町 議 会 選 出	山 本 榮
議 員	松 崎 町 議 会 選 出	土 屋 清 武
議 員	松 崎 町 議 会 選 出	福 本 栄 一 郎

4 消防組合の沿革

-
- 昭和 41 年 6 月 1 日 ・ 消防組織法第10条の規定により、下田町に常備消防の政令指定を受ける。
- 42 年 4 月 1 日 ・ 下田町600-1番地に下田町消防本部下田町消防署を設立
消防ポンプ自動車2台、職員18人で業務開始
- 46 年 1 月 1 日 ・ 市制施行にともない下田市消防本部下田市消防署となる。
所在地名 下田市東本郷 1 丁目5-21に変更
- 4 月 1 日 ・ 救急業務開始
- 49 年 5 月 9 日 ・ 伊豆半島沖地震 隣接の南伊豆町で死者・行方不明者計27人
- 51 年 7 月 11 日 ・ 集中豪雨による災害発生 死者5人（内消防団員殉職1人）
- 53 年 1 月 14 日 ・ 伊豆大島近海地震発生 死者11人 重傷者28人
（建物被害：全壊72棟 一部損壊879棟）
-
- 57 年 4 月 1 日 ・ 1市2町（下田市、南伊豆町、河津町）により下田地区消防組合を
設立
・ 組合設立に伴い30人を新規採用、定数を66人とする。
- 58 年 4 月 1 日 ・ 南伊豆分署、河津分署業務開始
- 9 月 19 日 ・ 日本損害保険協会より、水槽付消防ポンプ自動車の寄贈を受ける。
（南伊豆分署に更新配備）
- 61 年 11 月 21 日 ・ 伊豆大島三原山噴火 島民280人が下田市に避難
- 63 年 2 月 4 日 ・ 社団法人日本自動車工業会より、救急自動車の寄贈を受ける。
（下田消防署に更新配備）
- 平成 2 年 3 月 29 日 ・ 社団法人日本自動車工業会より、救急自動車の寄贈を受ける。
（河津分署に更新配備）
- 3 年 9 月 10 日 ・ 伊豆南部に集中豪雨 死者4人 負傷者7人
（建物被害：全壊17棟 半壊11棟 橋の流失2橋）
- 4 年 4 月 1 日 ・ 条例定数76人となる。
- 11 月 24 日 ・ 財団法人日本消防協会より、救急自動車の寄贈を受ける。
- 5 年 3 月 2 日 ・ 賀茂郡南伊豆町加納595番地の3に南伊豆分署新庁舎移転
- 6 年 4 月 15 日 ・ 下田市六丁目1番14号に下田消防本部及び下田消防署新庁舎移転
- 8 年 1 月 25 日 ・ 30m級梯子付消防ポンプ自動車購入
（下田消防署に新規配備）
- 10 年 2 月 3 日 ・ 高規格救急自動車購入
（下田消防署に更新配備）
- 4 月 1 日 ・ 消防署三交代制施行
- 12 年 12 月 21 日 ・ 社団法人日本損害保険協会より、救助工作車の寄贈を受ける。
（下田消防署に新規配備）

- 14年 2月 22日 ・ 高規格救急自動車購入（下田消防署に更新配備）
- 16年 3月 ・ 静岡県東部ドクターヘリ運航
 - 4月 1日 ・ 機構改革により総務課及び予防課を設置し、消防署に当直司令を置き、部制とする。
- 17年 4月 1日 ・ 静岡県消防防災航空隊へ職員1人派遣
 - 10月 17日 ・ 携帯電話からの119直接受信開始
- 19年 8月 30日 ・ 本部へ事務用車両（1,500cc）配備
 - 12月 19日 ・ 南伊豆分署へ高規格救急車を更新配備
- 21年 12月 3日 ・ 下田消防署へ高規格救急車を更新配備
- 22年 3月 29日 ・ 下田消防署へ指揮車を新規配備
 - 3月 31日 ・ 通信指令設備の更新により、新たに発信地表示システム及び車両動態管理システムの導入及び署所間ネットワーク化
 - 7月 9日 ・ 駿東伊豆地区消防救急広域化研究協議会（8市8町）へ加入
- 23年 1月 26日 ・ 本部指令車更新配備
 - 1月 26日 ・ 南伊豆分署指令車更新配備
 - 2月 28日 ・ J Aから寄贈を受けた高規格救急車を河津分署へ更新配備
 - 3月 11日 ・ 東北地方太平洋沖地震発生
 - 3月 23日 ・ 東日本大震災に対し、緊急消防援助隊第5次～7次静岡県隊として救急隊及び後方支援隊各1隊延べ15人を福島県へ派遣
 - 12月 1日 ・ 河津分署指令車更新配備
- 24年 2月 27日 ・ 下田署水槽付消防ポンプ自動車更新配備
 - 3月 26日 ・ 駿東伊豆地区消防救急広域化協議会（5市7町）へ加入
 - 3月 30日 ・ 下田署資機材搬送車配備
 - 6月 7日 ・ 駿東伊豆地区消防救急広域化協議会において、下田地区1市2町及び西伊豆地区2町による先行広域化協議が承認される。
 - 6月 29日 ・ 下田・西伊豆地区消防救急広域化協議会設立
 - 11月 26日 ・ 県知事から消防広域化に伴う改正規約の許可を受ける。（自行第401号）
- 25年 2月 20日 ・ 下田消防署へ高規格救急車を更新配備
 - 4月 1日 ・ 消防組合に西伊豆町及び松崎町が加入し構成団体が1市4町となる。
(消防広域化の実現)
- 26年 2月 13日 ・ 西伊豆消防署へ高規格救急車を更新配備
- 27年 2月 19日 ・ 通信指令室統合
 - 23日 ・ 河津分署消防ポンプ自動車更新配備
 - 27日 ・ 本部予防査察車更新配備
 - 3月 30日 ・ 消防救急デジタル無線運用開始
- 28年 1月 15日 ・ 下田消防署救助工作車更新配備
 - 2月 16日 ・ 南伊豆分署消防ポンプ自動車更新配備
 - 3月 15日 ・ 下田消防本部災害対策用トラック新規配備

5 歴代管理者

順 位	氏 名	就 任 期 間
初 代	青 木 義 男	昭和57年4月 1日～昭和59年7月4日
2 代	池 谷 淳	昭和59年7月 5日～平成12年7月4日
3 代	石 井 直 樹	平成12年7月 5日～平成24年7月4日
4 代	楠 山 俊 介	平成24年7月 5日～

6 歴代副管理者

町 別	氏 名	就 任 期 間
河 津 町	板 垣 賢 一 郎	昭和57年4月 1日～昭和61年4月25日
南伊豆町	鈴 木 善 長	昭和57年4月 1日～昭和58年2月22日
南伊豆町	菊 池 利 郎	昭和58年2月23日～平成11年2月22日
河 津 町	櫻 井 泰 次	昭和61年4月26日～平成19年3月31日
南伊豆町	岩 田 篤	平成11年2月23日～平成17年4月15日
南伊豆町	鈴 木 史 鶴 哉	平成17年5月15日～平成19年3月31日
西伊豆町	藤 井 武 彦	平成25年4月 1日～

平成 19 年4月1日から平成 25 年3月 31 日まで副管理者の職は廃止

7 歴代消防長

順 位	氏 名	就 任 期 間
初 代	速 水 實	昭和57年4月 1日～平成元年3月31日
2 代	土 屋 嘉 文	平成元年4月 1日～平成4年3月31日
3 代	土 屋 文 男	平成 4年4月 1日～平成 7年3月31日
4 代	加 藤 洋 之	平成 7年4月 1日～平成 9年3月31日
5 代	富 井 佑	平成 9年4月 1日～平成11年3月31日
6 代	村 山 勝 利	平成11年4月 1日～平成13年3月31日
7 代	楠 山 多 聞	平成13年4月 1日～平成16年3月31日
8 代	和 泉 誠	平成16年4月 1日～平成21年3月31日
9 代	渡 辺 浩 一 郎	平成21年4月 1日～

消防施設

1 消防庁舎

平成 28 年 4 月 1 日現在

名 称	位 置	構 造	延 面 積 (㎡)	海 抜 (m)
下 田 消 防 本 部 署 下 田 消 防 署	下田市六丁目1番14号	鉄骨3階建	1,843.27	4.00
河 津 分 署	河津町峰338-19	鉄骨2階建	325.81	15.70
南 伊 豆 分 署	南伊豆町加納595-4	鉄骨2階建 (一部3階)	365.72	7.40
西 伊 豆 消 防 署	西伊豆町仁科392番地	鉄筋コンク リート2階建	661.27	3.00



2 消防車両

平成 28 年 4 月 1 日現在

所属	種 別	呼称（無線）	車名	年式	機 装	備 考
消防本部	予 防 査 察 車	下 田 51	ダイハツ	H27		
	指 揮 車	下 田 54	トヨタ	H22		
	指 令 車	下 田 52	トヨタ	H23		
	事 務 車（普通）		トヨタ	H21		
	事 務 車（中型）		トヨタ	H26		
	資機材搬送車（中型）	下 田 106	いすゞ	H28	いすゞ	
下田消防署	水 槽 付 ポ ン プ 車	下 田 1	日 野	H24	モリタ	水槽（2 t） CAFS装置付 C-1積載
	水 槽 付 ポ ン プ 車	下 田 2	三 菱	H15	GM	水槽（0.6 t） C-1積載
	梯 子 付 ポ ン プ 車	下 田 31	日 野	H 8	モリタ	
	救 助 工 作 車	下 田 41	日 野	H27	帝商	
	高 規 格 救 急 車	救 急 下 田 1	トヨタ	H21	トヨタ	
	高 規 格 救 急 車	救 急 下 田 2	トヨタ	H25	トヨタ	
	資機材搬送車（軽）	下 田 55	スズキ	H23		
河津分署	水 槽 付 ポ ン プ 車	河 津 1	日野	H27	モリタ	水槽（0.6 t） CAFS装置付 C-1積載
	指 令 車	河 津 51	ダイハツ	H23		
	高 規 格 救 急 車	救 急 河 津 1	トヨタ	H23	トヨタ	
南伊豆分署	水 槽 付 ポ ン プ 車	南 伊 豆 1	日 野	H28	モリタ	水槽（0.6 t） CAFS装置付 C-1積載
	指 令 車	南 伊 豆 51	ダイハツ	H23		
	高 規 格 救 急 車	救 急 南 伊 豆 1	トヨタ	H19	トヨタ	
西伊豆消防署	水 槽 付 ポ ン プ 車	西 伊 豆 1	日 野	H21	モリタ	水槽（0.6 t） CAFS装置付
	水 槽 付 ポ ン プ 車	西 伊 豆 2	三 菱	H16	島山	水槽（1.5 t） C-1積載
	高 規 格 救 急 車	救 急 西 伊 豆 1	トヨタ	H26	トヨタ	
	高 規 格 救 急 車	救 急 西 伊 豆 2	トヨタ	H24	トヨタ	
	救 助 工 作 車	西 伊 豆 41	日 野	H12	モリタ	
	指 令 車	西 伊 豆 52	トヨタ	H18		
	査 察 車	西 伊 豆 51	スズキ	H18		
	指 揮 車	西 伊 豆 54	トヨタ	H22		
	連 絡 車	西 伊 豆 55	マツダ	H24		

3 通信施設等

(1) 消防無線設備

ア アナログ無線（下田消防署）

平成 28 年 4 月 1 日現在

	呼出名称	電力	組合波	県内波	全国 1	全国 2	全国 3	防災相互波	設置又は保管場所
			149.15	149.69	150.73	148.75	154.15	158.35	
基地局	1 しもだしょうぼう	10W		1	1				下田消防署
周波数別合計			0	1	1	0	0	0	
移動局	1 しもだ 1	10W	1	1	1	1	1	1	下田 1
	2 しもだ 2	10W	1	1	1	1	1	1	下田 2
	3 しもだ 61	10W	1	1	1	1	1		通信室
	4 しもだ 101	5W	1	1	1	1	1		下田 1
	5 しもだ 102	5W	1	1	1	1	1		下田 2
	6 しもだ 103	5W	1	1	1	1	1		救急下田 1
	7 しもだ 104	5W	1	1	1	1	1		救急下田 2
	8 しもだ 105	5W	1	1	1	1	1		下田 4 1
	9 しもだ 106	5W	1	1	1	1	1		下田 5 4
	10 かわづ 101	5W	1	1	1	1	1		救急河津 1
	11 かわづ 102	5W	1	1	1	1	1		河津 5 1
	12 みなみいず 51	10W	1	1	1	1	1		通信室
	13 みなみいず 101	5W	1	1	1	1	1		救急南伊豆 1
	14 みなみいず 102	5W	1	1	1	1	1		南伊豆 5 1
周波数別合計			14	14	14	14	14	2	

イ アナログ無線（西伊豆消防署）

	呼出名称	電力	組合波	県内波	全国 1	全国 2	全国 3	防災相互波	設置又は保管場所
			151.31	149.69	150.73	148.75	154.15	158.35	
移動局	1 にしいず 101	5W	1	1	1	1	1		西伊豆 1
	2 にしいず 102	1W	1	1	1	1	1		西伊豆 2
	3 にしいず 108	1W	1	1	1	1	1		西伊豆 5 4
	4 にしいず 116	5W	1	1	1	1	1		西伊豆 4 1
	5 にしいず 117	10W	1	1	1	1	1		西伊豆消防署
	6 にしいず 201	5W	1	1	1	1	1		救急西伊豆 1
	7 にしいず 202	5W	1	1	1	1	1		救急西伊豆 2
周波数別合計			7	7	7	7	7		

ウ アナログ無線（400MHz 署活動系）

	呼出名称	電力	署活波	県内波	防災相互波	設置又は保管場所
			466.5	466.4125	466.775	
署活系	しもだ 201	1W	1	1	1	下田消防署
	しもだ 202	1W	1	1	1	
	しもだ 203	1W	1	1	1	
	しもだ 204	1W	1	1	1	
	しもだ 205	1W	1	1	1	
	しもだ 206	1W	1	1	1	
	しもだ 207	1W	1	1	1	
	しもだ 208	1W	1	1	1	
	しもだ 209	1W	1	1	1	
	しもだ 210	1W	1	1	1	西伊豆消防署
	しもだ 211	1W	1	1	1	
	しもだ 212	1W	1	1	1	
	しもだ 213	1W	1	1	1	
	しもだ 214	1W	1	1	1	
	しもだ 215	1W	1	1	1	
	しもだ 216	1W	1	1	1	
	しもだ 217	1W	1	1	1	
	しもだ 218	1W	1	1	1	
周波数別合計			18	18	18	

エ デジタル無線

	呼出名称	電力	組合波	組合波	県内波	全国1	全国2	全国3	設置又は保管場所
			274.6625	274.7375	274.30625	274.23125	274.53125	247.90625	
基地局	1 しもだしょうぼうほんぶ	5W	1	1	1	1	1	1	下田消防本部
	2 しもだしょうぼうさかさがわ	10W	1	1	1	1	1	1	逆川基地局
	3 しもだしょうぼうにじょう	10W	1	1	1	1	1	1	二条基地局
	4 しもだしょうぼうおおうげ	2W	1	1	1	1	1	1	大峠基地局
	5 しもだしょうぼううぐす	5W	1	1	1	1	1	1	西伊豆住民防災センター
周波数別合計			5	5	5	5	5	5	
	呼出名称	電力	組合波	組合波	県内波	全国1	全国2	全国3	設置又は保管場所
			265.6625	265.7375	265.30625	265.23125	265.53125	265.90625	
移動局	1 しもだ 1	10W	1	1	1	1	1	1	水槽付ポンプ車
	2 しもだ 2	10W	1	1	1	1	1	1	ポンプ車
	3 しもだ 31	10W	1	1	1	1	1	1	梯子車
	4 しもだ 41	10W	1	1	1	1	1	1	救助工作車
	5 しもだ 51	10W	1	1	1	1	1	1	査察車
	6 しもだ 52	10W	1	1	1	1	1	1	指令車
	7 しもだ 53	10W	1	1	1	1	1	1	団指令車
	8 しもだ 54	10W	1	1	1	1	1	1	指揮車
	9 しもだ 55	10W	1	1	1	1	1	1	資機材搬送車
	10 しもだ 61	10W	1	1	1	1	1	1	通信室(可搬型)
	11 きゅうきゅうしもだ 1	10W	1	1	1	1	1	1	救急下田1
	12 きゅうきゅうしもだ 2	10W	1	1	1	1	1	1	救急下田2
	13 しもだ 101	5W	1	1	1	1	1	1	下田1
	14 しもだ 102	5W	1	1	1	1	1	1	下田2
	15 しもだ 103	5W	1	1	1	1	1	1	救急下田1
	16 しもだ 104	5W	1	1	1	1	1	1	救急下田2
	17 しもだ 105	5W	1	1	1	1	1	1	救助工作車
	18 しもだ 106	5W	1	1	1	1	1	1	待機室
	19 しもだ 107	5W	1	1	1	1	1	1	指揮車
	20 にしいず 1	10W	1	1	1	1	1	1	ポンプ車
	21 にしいず 2	10W	1	1	1	1	1	1	水槽付ポンプ車
	22 にしいず 41	10W	1	1	1	1	1	1	救助工作車
	23 にしいず 51	10W	1	1	1	1	1	1	査察車
	24 にしいず 52	10W	1	1	1	1	1	1	指令車
	25 にしいず 54	10W	1	1	1	1	1	1	指揮車
	26 にしいず 55	10W	1	1	1	1	1	1	連絡車
	27 にしいず 61	10W	1	1	1	1	1	1	通信室(可搬型)
	28 にしいず 62	10W	1	1	1	1	1	1	通信室(可搬型)
	29 にしいず 71	10W	1	1	1	1	1	1	通信室(卓上型)
	30 きゅうきゅうにしいず 1	10W	1	1	1	1	1	1	救急西伊豆1
	31 きゅうきゅうにしいず 2	10W	1	1	1	1	1	1	救急西伊豆2
	32 にしいず 101	5W	1	1	1	1	1	1	西伊豆1
	33 にしいず 102	5W	1	1	1	1	1	1	西伊豆2
	34 にしいず 103	5W	1	1	1	1	1	1	救急西伊豆1
	35 にしいず 104	5W	1	1	1	1	1	1	救急西伊豆2
	36 にしいず 105	5W	1	1	1	1	1	1	救助工作車
	37 にしいず 106	5W	1	1	1	1	1	1	指揮車
	38 かわづ 1	10W	1	1	1	1	1	1	ポンプ車
	39 かわづ 51	10W	1	1	1	1	1	1	指令車
	40 かわづ 61	10W	1	1	1	1	1	1	通信室(可搬型)
	41 かわづ 71	10W	1	1	1	1	1	1	通信室(卓上型)
	42 きゅうきゅうかわづ 1	10W	1	1	1	1	1	1	救急河津1
	43 かわづ 101	5W	1	1	1	1	1	1	河津1
	44 かわづ 102	5W	1	1	1	1	1	1	救急河津1
	45 かわづ 103	5W	1	1	1	1	1	1	指令車
	46 みなみいず 1	10W	1	1	1	1	1	1	水槽付ポンプ車
	47 みなみいず 51	10W	1	1	1	1	1	1	指令車
	48 みなみいず 61	10W	1	1	1	1	1	1	通信室(可搬型)
	49 みなみいず 71	10W	1	1	1	1	1	1	通信室(卓上型)
	50 きゅうきゅうみなみいず 1	10W	1	1	1	1	1	1	救急南伊豆1
	51 みなみいず 101	5W	1	1	1	1	1	1	南伊豆1
	52 みなみいず 102	5W	1	1	1	1	1	1	救急南伊豆1
	53 みなみいず 103	5W	1	1	1	1	1	1	指令車
周波数別合計			53	53	53	53	53	53	

(2) 通信指令系統図

下田消防署

平成 28 年 4 月 1 日現在

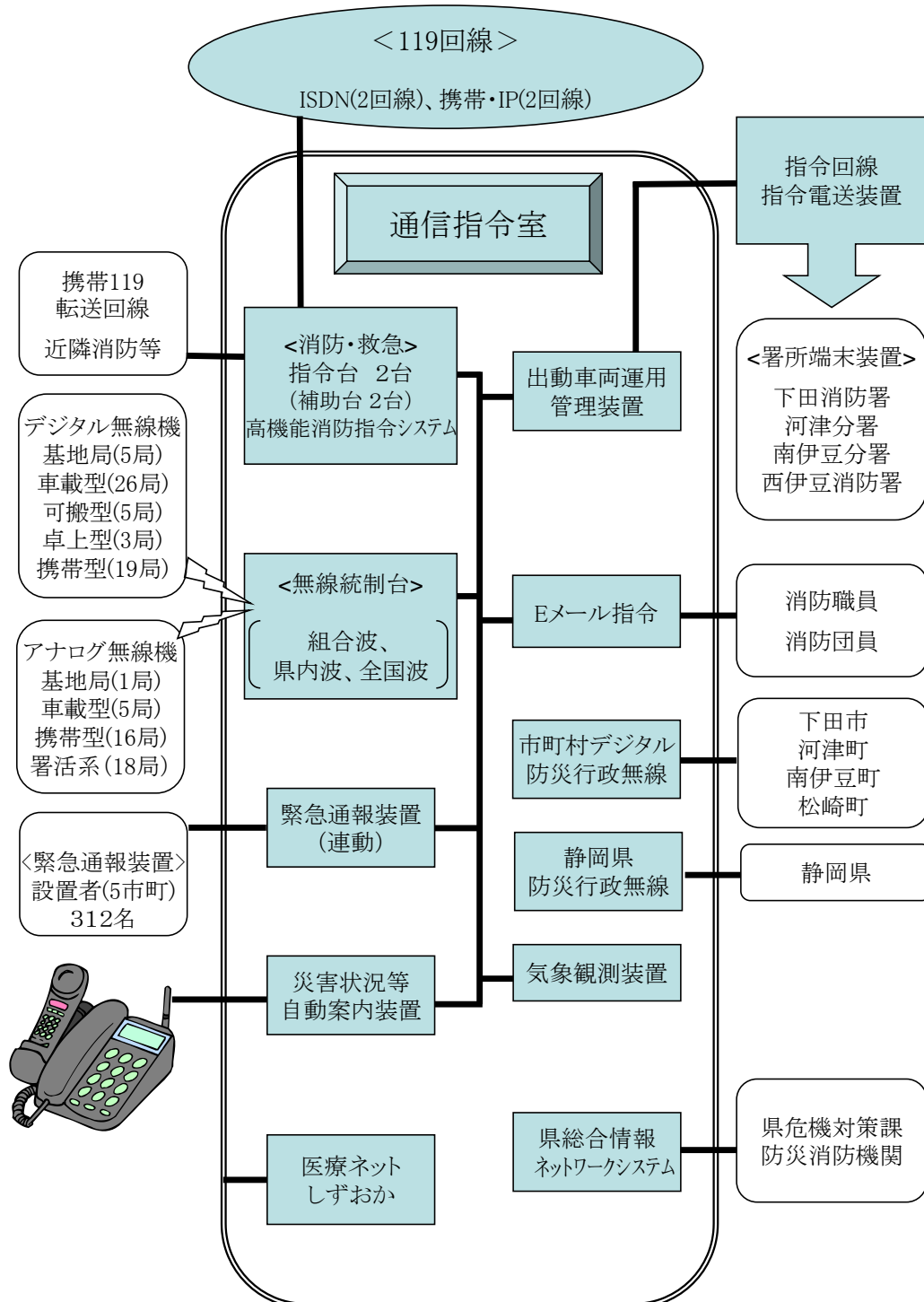

組織及び予算

1 組織

平成 28 年 4 月 1 日現在

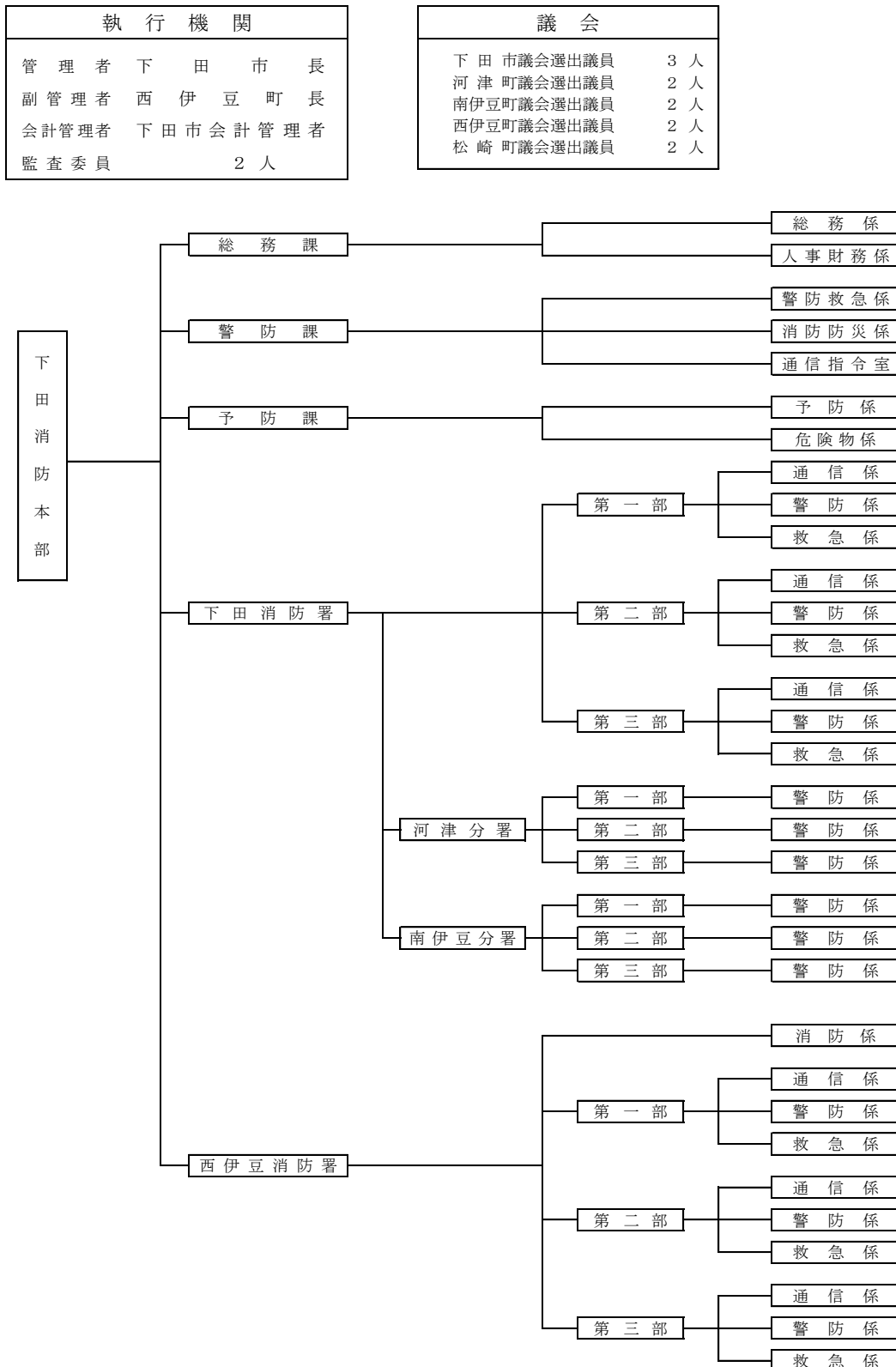

2 分掌事務
 (1) 総務課

平成 28 年 4 月 1 日現在

分 掌 事 務	
財 務	予算編成及び執行管理に関すること。
	地方債及び一時借入金に関すること。
	給与に関すること。
	決算に関すること。
監 査	監査に関すること。
人 事	人事及び服務に関すること。
	定員管理に関すること。
	職員採用に係る事務に関すること。
	消防職員委員会に関すること。
	職員の福利厚生に関すること。
	職員の衛生管理に関すること。
	職員の分限及び賞罰に関すること。
	職員の教育及び研修に関すること。
	表彰及び栄典に関すること。
	共済組合及び市町総合事務組合に関すること。
議 会	議会に関すること。
総 務 課	公印の管守に関すること。
	文書(メール含む。)の収受に関すること。
	組織に関すること。
	秘書に関すること。
	交際及び儀礼に関すること。
	広報及び公聴に関すること。
	条例、規則及び訓令に関すること。
	告示及び令達に関すること。
	消防長会及び消防協会に関すること。
	損害賠償及び損失補償に関すること。
	全国市有物件災害共済会に関すること。
	公務災害及び賞じゅつ金に関すること。
	情報公開に関すること。
	安全運転管理に関すること。
	情報ネットワークに関すること。
	ホームページの管理に関すること。
	庁舎その他の施設の維持管理に関すること。
	車両の維持管理に関すること。
	備品、貸与品その他の物品の出納及び管理に関すること。
	消防広域化に関すること。
	関係市町その他の機関との連絡調整に関すること。
	その他総務に関すること。
	他課に属さない事項に関すること。

(2) 予防課

平成 28 年 4 月 1 日現在

分 掌 事 務			
予 防 課	防 火 対 象 物 に 関 す る こ と	予防査察の計画及び実施に関すること	
		違反処理に関すること	
		防火管理者選任及び消防計画に関すること	
		防火管理者等に係る講習に関すること	
		消防法令適合通知に関すること	
		防火対象物(防災管理)の定期点検報告制度に関すること	
		防火対象物の表示制度に関すること	
		予防係各種統計及び資料作成に関すること	
		その他防火対象物に関すること	
		予 防 用 設 備	消防用設備等着工届出書及び設置届出書に関すること
	消防用設備等設置検査に関すること		
	消防用設備等点検結果報告書の受理等に関すること		
	消防設備士の試験及び講習に関すること		
	その他消防用設備等に関すること		
	火 災 予 防 条 例	条例、規則等に関すること	
		火災予防条例に基づく届出等に関すること	
		住宅防火及び予防広報に関すること	
		指定数量未満の危険物及び指定可燃物の貯蔵取扱いに関すること	
		煙火の届出に関すること	
	消防同意に関すること		
	ホームページに関すること		
	消防OAに関すること		
	各種台帳の維持管理に関すること		
	防火協力団体に関すること		
	庶務に関すること		
	危 険 物 等 の 規 制	危 険 物 等 の 規 制	危険物施設の査察計画及び実施に関すること
			違反処理に関すること
危険物係各種統計及び資料作成に関すること			
許認可及び承認に係る指導及び検査に関すること			
危険物流出等の事故に関すること			
その他危険物施設等の規制に関すること			
物 係		火薬類取締り法に基づく消費許可等に関すること	
		液化石油ガスの保安の確保及び適正化に関する法律に関すること	
		高圧ガス保安法に関すること	
		ガス事業法に関すること	
	危険物安全協会に関すること		

(3) 警防課

平成 28 年 4 月 1 日現在

警 防 救 急 係	メディカルコントロールに関すること。
	救急医療等の関係機関との連絡調整に関すること。
	応急手当の普及啓発に関すること。
	救急業務の高度化に関すること。
	救急の装備に関すること。
	救急統計に関すること。
	救急搬送証明に関すること。
	その他救急に関すること。
	指揮隊の運用に関すること。
	救急救助業務の企画及び指導に関すること。
	消防訓練の企画、立案及び調整に関すること。
	警防及び救助の装備に関すること。
	消防水利に関すること。
	消防広報に関すること。
	火災及び救助の統計に関すること。
罹災証明に関すること。	
その他警防救助に関すること。	
警 防 課	消防力の配備、運用及び消防計画に関すること。
	水火災その他の災害の警防対策に関すること。
	消防災害対策本部の運営に関すること。
	火災の原因及び損害の調査に関すること。
	火災以外の損害調査に関すること。
	緊急消防援助隊及び消防相互応援協定に関すること。
	消防団との連絡共助に関すること。
	市町防災部局との連携に関すること。
	総合訓練の企画及び調整に関すること。
	消防機械器具の整備に関すること。
	補助金に関すること。
	安全管理に関すること。
	庁舎見学に関すること。
	土地利用委員会に関すること。
	その他消防防災に関すること。
その他警防課に属する事務に関すること。	
通 信 指 令 室	消防通信に係る施策及び調整に関すること。
	消防救急無線のデジタル化に関すること。
	消防通信の運用に関すること。
	通信指令施設の整備に関すること。
	通信指令施設の統合に関すること。
	通信指令システムの維持及び管理に関すること。
	電波法に基づく事務に関すること。
	所管に係る事務についての各消防署との総合調整に関すること。
	各種災害通報の受信及び出動指令に関すること。
	各種災害概況の把握及び伝達に関すること。
	消防通信の統制に関すること。
	通信指令施設及び機器の保全に関すること。
	気象観測及び気象情報に関すること。
	口頭指導に関すること。
	通信事務の統計に関すること。
その他指令業務に関すること。	
通信指令室の庶務に関すること。	

(4) 下田消防署

平成 28 年 4 月 1 日現在

署	係	分 掌 事 務
下 田 消 防 署	警 防 係	総務担当
		(1) 公印の管守に関する事。
		(2) 文書の収受に関する事。
		(3) 署員の教養、福利厚生及び安全衛生に関する事。
		(4) 庁舎及び物品の管理に関する事。
		(5) 総務課の補助事務に関する事。
		警防担当
		(1) 警防活動に関する事。
		(2) 警防計画に関する事。
		(3) 火災の原因及び損害の調査に関する事。
		(4) 警防査察に関する事。
		(5) 訓練及び消防演習の企画及び実施に関する事。
		(6) 消防機械器具の運用及び維持管理に関する事。
		(7) 消防水利及び地理に関する事。
		(8) 庁舎見学に関する事。
		(9) 警防課消防防災係の補助事務に関する事。
		(10) その他警防に関する事。
		救助担当
		(1) 救助活動に関する事。
		(2) 救助機械器具の運用及び維持管理に関する事。
		(3) 警防課警防救急係の補助事務に関する事。
		(4) その他救助に関する事。
		予防担当
		(1) 消防対象物の調査に関する事。
		(2) 予防査察に関する事。
	(3) 予防事務の統計に関する事。	
	(4) 予防課の補助事務に関する事。	
	(5) その他予防に関する事。	
	救 急 係	救急担当
	(1) 救急活動に関する事。	
	(2) 救急訓練の実施に関する事。	
	(3) 応急手当の普及啓発活動の実施及び救急指導に関する事。	
	(4) 救急機械器具の運用及び維持管理に関する事。	
	(5) 警防課警防救急係の補助事務に関する事。	
	(6) その他救急に関する事。	
	通 信 係	通信担当
	組織規則の別表警防課通信指令室通信指令係の項分掌事務の欄中(1)及び(7)から(15)までの事務に関する事。	
	(1) 水火災の警戒及び防ぎよに関する事。 (2) 風水害、地震等の応急対策活動に関する事。 (3) 消防署における火災予防に関する事。 (4) 分署との連携に関する事。	

(4) - 2 河津・南伊豆分署

平成 28 年 4 月 1 日現在

河津分署・南伊豆分署		総務担当	
		(1) 公印の管守に関する事。	
		(2) 文書の收受に関する事。	
	警	防	(3) 庁舎及び物品の管理に関する事。
			警防担当
			(1) 警防活動に関する事。
			(2) 警防計画に関する事。
			(3) 火災の原因及び損害の調査に関する事。
			(4) 警防査察に関する事。
			(5) 消防機械器具の運用及び維持管理に関する事。
	係	予	(6) 消防水利及び地理に関する事。
			(7) 庁舎見学に関する事。
			防担当
			(1) 消防対象物の調査に関する事。
			(2) 予防査察に関する事。
			(3) 火災予防条例第45条に基づく届出に関する事。
			(4) その他予防に関する事。
			救急担当
			(1) 救急活動に関する事。
			(2) 救急訓練に関する事。
		(3) 応急手当の普及啓発活動の実施及び救急指導に関する事。	
		(4) 救急機械器具の運用及び維持管理に関する事。	
		(5) 警防課警防救急係の補助事務に関する事。	
		(6) その他救急に関する事。	
(1) 救急に関する事。 (2) 水火災の警戒及び防ぎよに関する事。 (3) 風水害、地震等の応急対策活動に関する事。			

(5) 西伊豆消防署

平成 28 年 4 月 1 日現在

西伊豆消防署	消防係	総務担当
		(1) 公印の管守に関する事。
		(2) 文書の収受に関する事。
		(3) 署員の教養、福利厚生及び安全衛生に関する事。
		(4) 庁舎及び物品の管理に関する事。
		(5) 備品、貸与品その他の物品の管理に関する事。
		(6) 管轄市町との連絡調整に関する事。
		(7) 総務課の補助事務に関する事。
		警防担当
		(1) 警防、救急、救助及び通信の事務に関する事。
		(2) 所轄町消防団との連絡共助に関する事。
		(3) 火災の原因及び損害の調査に関する事。
		(4) 火災以外の損害の調査に関する事。
		(5) 罹災証明及び救急搬送証明に関する事。
		(6) 安全管理に関する事。
		(7) 警防課の補助事務に関する事。
		予防担当
		(1) 防火対象物に関する事。
		(2) 建築同意に関する事。
		(3) 消防用設備等の指導及び検査に関する事。
		(4) 火災予防条例に関する事。
		(5) 危険物施設等の規制等に関する事。
		(6) 火薬類取締法に基づく事務に関する事。
		(7) 液化石油ガスの保安の確保及び取引の適正化に関する法律に基づく事務に関する事。
		(8) 高圧ガス保安法に基づく事務に関する事。
		(9) 消防法第9条の3に規定する圧縮アセチレン等の届出に関する事。
		(10) ガス事業法に基づく事務に関する事。
		(11) 予防課の補助事務に関する事。

西伊豆消防署	警防係	総務担当
		(1) 消防係総務担当の補助事務に関する事。
		警防担当
		(1) 警防活動に関する事。
		(2) 警防計画に関する事。
		(3) 火災の原因及び損害の調査に関する事。
		(4) 警防査察に関する事。
		(5) 訓練及び消防演習の企画及び実施に関する事。
		(6) 消防機械器具の運用及び維持管理に関する事。
		(7) 消防水利及び地理に関する事。
		(8) 庁舎見学に関する事。
		(9) 消防係警防担当の補助事務に関する事。
		(10) 通信係の補助事務に関する事。
		(11) その他警防に関する事。
		救助担当
		(1) 救助活動に関する事。
		(2) 救助訓練及び救助対策に関する事。
		(3) 救助機械器具の運用及び維持管理に関する事。
		(4) 消防係警防担当の補助事務に関する事。
		(5) その他救助に関する事。
		予防担当
	(1) 消防対象物の調査に関する事。	
	(2) 予防査察に関する事。	
	(3) 火災予防条例第45条に基づく届出に関する事。	
	(4) 消防係予防担当の補助事務に関する事。	
	(5) その他予防に関する事。	
	救急係	救急担当
		(1) 救急活動に関する事。
		(2) 救急訓練の実施に関する事。
		(3) 応急手当の普及啓発活動の実施及び救急指導に関する事。
		(4) 救急機械器具の運用及び維持管理に関する事。
		(5) 消防係警防担当の補助事務に関する事。
	(6) その他救急に関する事。	
通信係	通信担当	
	組織規則の別表警防課通信指令室通信指令係の項分掌事務の欄中(1)及び(7)から(15)までの事務に関する事。	

3 予算

(1) 消防組合構成市町負担金の状況

平成 28 年度当初(単位:千円)

市町	区分	前年度 基準財政 需要額	率(%)	市町負担金	市町特別 負担金	計
下田市		388,641	35.24	361,981	14,828	376,809
河津町		166,924	15.13	155,414	6,800	162,214
南伊豆町		191,298	17.34	178,114	8,468	186,582
西伊豆町		196,451	17.81	182,942	5,174	188,116
松崎町		159,726	14.48	148,737	4,561	153,298
合計		1,103,040	100.00	1,027,188	39,831	1,067,019

(2) 消防組合歳入歳出予算

平成 28 年度当初(単位:千円)

歳入		歳出	
1 分担金及び負担金	1,067,019	1 議会費	519
2 使用料及び手数料	552	2 総務費	223,315
3 国庫支出金	1	3 消防費	1,389,164
4 県支出金	2,000	4 公債費	28,453
5 財産収入	2	5 諸支出費	1
6 寄附金	1	6 予備費	5,000
7 繰入金	3,500		
8 繰越金	6,000		
9 諸収入	7,577		
10 組合債	559,800		
歳入合計	1,646,452	歳出合計	1,646,452

4 決算

(1) 歳入

平成 26 年度(単位:円)

款	予算現額	調定額	収入済額	不納欠損額	収入未済額	予算現額と収入 済額との比較
1 分担金及び負担金	1,024,741,000	1,024,741,000	1,024,741,000	0	0	0
	1,024,741,000	1,024,741,000	1,024,741,000	0	0	0
2 使用料及び手数料	802,000	523,800	523,800	0	0	△ 278,200
	802,000	523,800	523,800	0	0	△ 278,200
3 国庫支出金	1,000	0	0	0	0	△ 1,000
	1,000	0	0	0	0	△ 1,000
4 県支出金	6,061,000	5,844,000	5,844,000	0	0	△ 217,000
	6,061,000	5,844,000	5,844,000	0	0	△ 217,000
5 財産収入	252,000	734,331	734,331	0	0	482,331
	252,000	734,331	734,331	0	0	482,331
6 寄附金	1,000	0	0	0	0	△ 1,000
	1,000	0	0	0	0	△ 1,000
7 繰越金	35,951,000	35,951,190	35,951,190	0	0	190
	35,951,000	35,951,190	35,951,190	0	0	190
8 諸収入	398,132,000	342,759,290	342,759,290	0	0	△ 55,372,710
	1,000	0	0	0	0	△ 1,000
	398,131,000	342,759,290	342,759,290	0	0	△ 55,371,710
9 組合債	488,700,000	440,900,000	440,900,000	0	0	△ 47,800,000
	488,700,000	440,900,000	440,900,000	0	0	△ 47,800,000
歳入合計	1,954,641,000	1,851,453,611	1,851,453,611	0	0	△ 103,187,389

(2) 歳出

平成 26 年度(単位:円)

款	予算現額	支出済額	翌年度繰越額	不用額	予算現額と支出 済額との比較
1 議会費	516,000	414,870	0	101,130	101,130
	516,000	414,870	0	101,130	101,130
2 総務費	227,776,000	217,787,987	0	9,988,013	9,988,013
	227,776,000	217,787,987	0	9,988,013	9,988,013
3 消防費	1,679,134,000	1,546,187,479	0	132,946,521	132,946,521
	1,679,134,000	1,546,187,479	0	132,946,521	132,946,521
4 公債費	14,969,000	14,968,721	0	279	279
	14,969,000	14,968,721	0	279	279
5 諸支出金	29,065,000	29,064,190	0	810	810
	29,065,000	29,064,190	0	810	810
6 予備費	3,181,000	0	0	3,181,000	3,181,000
	3,181,000	0	0	3,181,000	3,181,000
歳出合計	1,954,641,000	1,808,423,247	0	146,217,753	146,217,753

消防職員

1 所属・階級別職員数

平成 28 年 4 月 1 日現在

		消 防 監	消 防 司 令 長	消 防 司 令	消 防 司 令 補	消 防 士 長	消 防 副 士 長	消 防 士	合 計
消 防 本 部	消 防 長	1							1
	消 防 次 長		1						1
	総 務 課		(1)	1	2		1		4 (1)
	警 防 課		1	1	1	1			4
	予 防 課		1		2	2			5
	本 部 付							5	5
	派 遣 職 員					1			1
	再 任 用 職 員					1			1
小 計		1	3 (1)	2	5	5	1	5	22 (1)
消 防 署	下 田 消 防 署		1	9 (1)	6	12	8	7	43 (1)
	河 津 分 署			1 (1)	4	4	2	1	12 (1)
	南 伊 豆 分 署			1 (1)	4	2	3	2	12 (1)
	西 伊 豆 消 防 署		1	3 (1)	7	10	6	3	30 (1)
	小 計		2	14 (4)	21	28	19	13	97 (4)
合 計		1	5 (1)	16 (4)	26	33	20	18	119 (5)

※ () 内の数字は兼務

2 年齢・勤続年数別職員数

平成 28 年 4 月 1 日現在

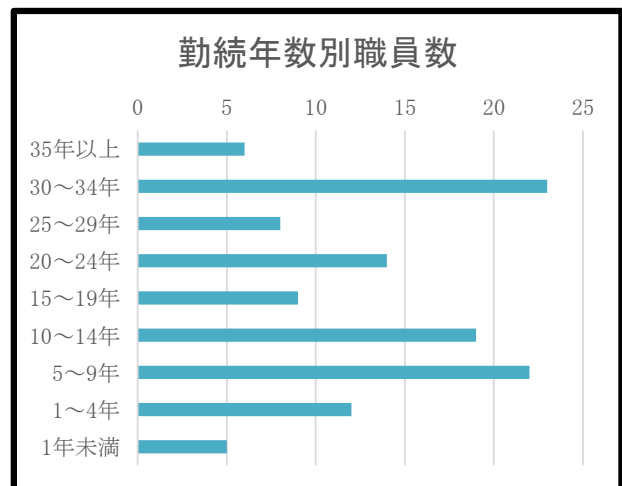
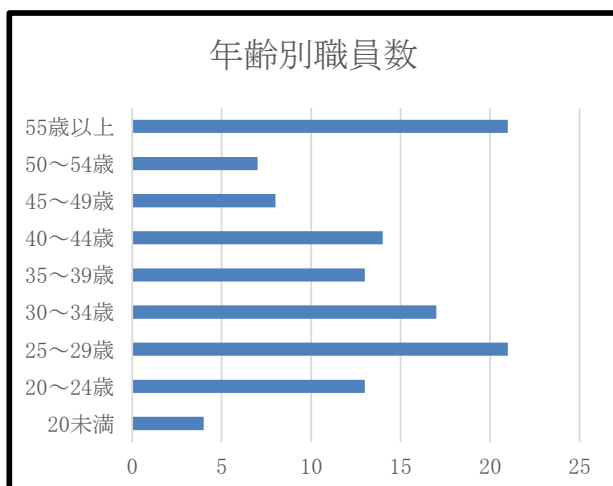

3 消防吏員研修状況

平成 28 年 4 月 1 日現在

実施機関	研修区分	修了者数			現職員 修了者総数
		平成25年度	平成26年度	平成27年度	
消防 大学校	上級幹部科				1
	幹部科			1	6
	警防科				1
	予防科	1			2
	救急科				
	救助科				2
	火災調査科				
	小計	1	0	1	12
静岡県 消防学校	上級幹部科		1		3
	中級幹部科		1	1	9
	初級幹部科				6
	救急Ⅰ・Ⅱ課程				34
	救急科・標準課程	3	4	3	67
	ビデオ喉頭鏡講習	3	2		5
	処置拡大追加講習			2	2
	警防科	1	2	2	10
	特殊災害科				1
	予防科				9
	予防査察科	1	2	2	16
	火災調査科	2	2	2	24
	救助科	2	3	2	35
	水難救助科				13
	無線通信課程				19
初任科	3	3	4	113	
小計	15	20	18	366	
静岡県	無線従事者養成課程	2	2	4	17
	小計	2	2	4	17
東京研修所	処置拡大追加講習			2	2
	小計	0	0	2	2
合計		18	22	25	397

4 救急救命士養成研修状況

平成 28 年 4 月 1 日現在

実施機関	修了者数				現職員 修了者総数
	平成25年度	平成26年度	平成27年度	平成28年度	
東京研修所	1	1	1		30
資格者採用	1		1	1	5

防火対象物

1 市町別用途別建築同意数

平成 27 年 4 月 1 日～平成 28 年 3 月 31 日

項	市町	下田消防本部					合計
		下田市	河津町	南伊豆町	松崎町	西伊豆町	
1	イ						0
	ロ			1			1
2	イ						0
	ロ						0
	ハ						0
	ニ						0
3	イ						0
	ロ						0
4		3	1				4
5	イ	2					2
	ロ						0
6	イ		1				1
	ロ			1			1
	ハ	1					1
	ニ						0
7							0
8		1					1
9	イ						0
	ロ		1	1			2
10							0
11							0
12	イ	2	1				3
	ロ						0
13	イ						0
	ロ						0
14							0
15					1		1
16	イ		1				1
	ロ	1					1
17							0
小計		10	5	3	1	0	19
専用住宅		6	1	1			8
併用住宅							0
工作物							0
対象外		15	10	9	2	2	38
小計		21	11	10	2	2	46
合計		31	16	13	3	2	65

2 甲種・乙種防火対象物防火管理者選任状況

平成 28 年 3 月 31 日現在

		甲 種		乙 種		合 計	
		防 火 対 象 物	届 出 数	防 火 対 象 物	届 出 数	防 火 対 象 物	届 出 数
1	イ 演芸場、劇場、映画館	2	2			2	2
	ロ 公会堂、集会場	27	24	15	6	42	30
2	イ キャバレー、ナイトクラブ等					0	0
	ロ 遊技場	6	6	2	1	8	7
	ハ 性風俗関連特殊営業店舗等					0	0
	ニ カラオケボックス等			1	1	1	1
3	イ 料理店					0	0
	ロ 飲食店	18	15	19	14	37	29
4	百貨店、店舗、マーケット	46	38	1	1	47	39
5	イ 旅館、ホテル、宿泊所	143	140	22	20	165	160
	ロ 寄宿舎、共同住宅	11	10			11	10
6	イ 病院、診療所、	13	13			13	13
	ロ 老人短期入所施設等	21	21			21	21
	ハ 保育所、デイサービス等	16	16	1	1	17	17
	ニ 幼稚園、特別支援学校	4	4			4	4
7	小中高等学校、各種学校	32	32			32	32
8	図書館、博物館	6	6	1	1	7	7
9	イ 蒸気浴場、熱気浴場					0	0
	ロ 公衆浴場	2	2			2	2
10	車の停車場等					0	0
11	神社、寺院、教会	5	4	3	1	8	5
12	イ 工場、作業場	2	2			2	2
	ロ 映画、テレビスタジオ					0	0
13	イ 自動車車庫					0	0
	ロ 飛行機等の格納庫					0	0
14	倉庫					0	0
15	官公庁、銀行その他の事業所	32	29	5	5	37	34
16	イ 特定対象物の存する複合対象物	61	51	30	17	91	68
	ロ 上記以外の複合用途対象物			1	1	1	1
17	重要文化財、史跡	1	1			1	1
合 計		448	416	101	69	549	485

3 予防査察実施状況

平成27年4月1日～平成28年3月31日

			下田市		河津町		南伊豆町		松崎町		西伊豆町		合計	
			対象物数	査察数	対象物数	査察数	対象物数	査察数	対象物数	査察数	対象物数	査察数	対象物数	査察数
1	イ	演芸場、劇場、映画館	6	6									6	6
	ロ	公会堂、集会場	15	11	17	10	24		7		17		80	21
2	イ	キャバレー、ナイトクラブ等											0	0
	ロ	遊技場	3	1	1		1	1	3	3			8	5
	ハ	性風俗関連特殊営業店舗等											0	0
	ニ	カラオケボックス等	8	8									8	8
3	イ	料理店											0	0
	ロ	飲食店	25	7	12	6	6		6	5	12	5	61	23
4		百貨店、店舗、マーケット	40	14	14	9	9	4	15	5	16	3	94	35
5	イ	旅館、ホテル、宿泊所	381	237	109	77	254	100	104	104	94	91	942	609
	ロ	寄宿舎、共同住宅	182	32	68	11	27	8	34	22	61	6	372	79
6	イ	病院、診療所、	24	13	4	3	4	1	3	3	3	2	38	22
	ロ	老人短期入所施設等	9	9	2	2	4	4	2	2	4	4	21	21
	ハ	保育所、デイサービス等	10	8	3	1	13	3	5	5	5	2	36	19
	ニ	幼稚園、特別支援学校	1	1	1	1			2	2	1		5	4
7		小中高等学校、各種学校	13		4		6	5	4	4	5	2	32	11
8		図書館、博物館	5		3	3	1		2	1	1	1	12	5
9	イ	蒸気浴場、熱気浴場											0	0
	ロ	公衆浴場			1		2		1	1	1		5	1
10		車の停車場等			1								1	0
11		神社、寺院、教会	15		8		5		9	7	9	3	46	10
12	イ	工場、作業場	45	3	30	5	16		20	17	56	16	167	41
	ロ	映画、テレビスタジオ	1										1	0
13	イ	自動車車庫	8						1	1	2	1	11	2
	ロ	飛行機等の格納庫											0	0
14		倉庫	20	1	7		7		4	4	23	5	61	10
15		官公庁、銀行その他の事業所	102	1	21	2	23	1	37	3	24	3	207	10
16	イ	特定対象物の存する複合対象物	118	39	47	13	33	6	16	11	23	1	237	70
	ロ	上記以外の複合用途対象物	41	1	18	1	5		4		4		72	2
17		重要文化財、史跡							1				1	0
合計			1072	392	371	144	440	133	280	200	361	145	2524	1014

危険物

1 危険物製造所等の設置状況

平成 28 年 3 月 31 日現在

施設区分 市町	製 造 所	貯 蔵 所							取 扱 所				合 計	
		屋外タンク貯蔵所	屋内タンク貯蔵所	地下タンク貯蔵所	簡易タンク貯蔵所	移動タンク貯蔵所	屋内貯蔵所	屋外貯蔵所	小計	給油取扱所	一般取扱所	第一種販売取扱所		小計
下田市		13	2	21		13	2		51	18	15	1	34	85
河津町		2	5	5		6	1		19	8	5		13	32
南伊豆町		4		8		6	3		21	8	4		12	33
西伊豆町		1	3	13		3	2		22	12	9	1	22	44
松崎町		3		5		1		2	11	7	3		10	21
合計		23	10	52		29	8	2	124	53	36	2	91	215

2 危険物関係事務処理状況

平成 27 年 4 月 1 日～平成 28 年 3 月 31 日

施設区分 事務処理区分	製 造 所	屋外タンク貯蔵所	屋内タンク貯蔵所	地下タンク貯蔵所	簡易タンク貯蔵所	移動タンク貯蔵所	屋内貯蔵所	屋外貯蔵所	給油取扱所	一般取扱所	第一種販売取扱所	合 計
設 置		1				3						4
変 更		2		2		1			2	1		8
完 成 検 査	(設置)	1				3						4
	(変更)	2		2		1			2	1		8
譲 渡 ・ 引 渡 届						1			1			2
種 類 数 量 変 更 届												
水 圧 検 査												
水 張 検 査		1										1
廃 止 届		1		1		4			2	1		9
仮 貯 蔵 承 認												
仮 取 扱 承 認		1										1
仮 使 用 承 認		1		1					1	1		4

通信・気象

1 119番等の通報受信状況

平成27年中（単位：件）

種別 月	火災	救急	救助	その他災害	重複	誤報	いたずら	問合せ等	合計
1月	3	256	1	3	10	18	2	62	355
2月	1	242	0	5	14	23	1	54	340
3月	2	322	1	6	11	19	2	58	421
4月	2	259	0	3	20	35	1	44	364
5月	2	305	1	2	11	44	1	86	452
6月	1	267	0	4	5	32	0	46	355
7月	0	331	0	6	10	47	0	76	470
8月	3	450	5	8	34	54	3	118	675
9月	0	257	0	7	13	51	2	65	395
10月	0	286	2	8	8	43	0	66	413
11月	2	295	4	4	10	26	1	57	399
12月	0	316	2	10	11	28	0	51	418
合計	16	3,586	16	66	157	420	13	783	5,057

2 緊急通報システム取扱状況

平成27年中（単位：件）

種別 月別	1月	2月	3月	4月	5月	6月	7月	8月	9月	10月	11月	12月	計
救急車出動	4	2	1	2	2	1	1	2	0	3	2	0	20
消防車出動	0	0	0	0	0	0	0	0	0	0	0	1	7
消防車・救急車 出動	0	1	0	0	1	0	0	0	0	1	0	0	3
民生員・協力員 に連絡	0	0	0	0	0	0	1	0	0	0	0	1	2
協力員に連絡	1	0	0	2	1	0	1	0	0	0	1	0	6
電気事業者に連絡	0	0	0	0	0	0	0	0	0	0	0	0	0
市町に連絡	0	1	0	0	0	0	0	0	0	1	2	0	4
誤報	9	0	5	5	15	14	13	18	18	10	12	4	123
回線異常	8	6	7	6	6	11	7	9	5	8	5	6	84
試験	6	6	0	0	0	0	0	0	1	0	1	0	14
停電	4	5	3	4	0	2	5	2	6	2	1	11	45
停電復旧	3	1	0	0	0	1	2	2	7	3	1	5	25
バッテリー切れ による作動	149	76	98	92	48	60	4	2	1	0	58	137	725
その他	9	21	3	6	6	2	5	2	0	5	18	4	81
計	193	119	117	117	79	91	39	37	38	33	101	169	1133

3 気象

(1) 観測地点：下田消防署

平成 27 年中

月別 区分		年間	1月	2月	3月	4月	5月	6月	7月	8月	9月	10月	11月	12月
風速 (m/s)	平均	1.2	1.3	1.5	1.5	1.3	1.2	0.8	1.5	1.1	0.8	1.0	0.9	1.4
	最大瞬間	25.2	22.9	25.2	22.6	22.5	20.4	14.9	18.4	11.9	15.9	17.3	19.0	23.3
気温 (℃)	平均	16.9	7.2	7.4	11.0	15.1	19.7	21.0	25.5	27.1	22.9	18.8	15.5	11.3
	最高	34.1	16.0	19.5	20.3	26.2	27.3	27.1	33.5	34.1	30.5	26.9	24.1	23.5
	最低	-0.9	-0.9	0.0	2.2	5.4	10.9	14.5	18.7	19.8	16.3	11.3	6.0	1.5
湿度 (%)	平均	84.8	79.0	77.7	77.1	87.2	85.7	91.1	93.2	89.2	91.0	82.5	86.2	77.8
	最低	23.8	32.2	23.8	25.2	47.5	34.4	40.0	65.2	59.4	46.3	38.6	37.5	32.7
気圧 (hPa)	平均	1013.0	1013.8	1013.9	1015.7	1015.7	1009.4	1007.6	1009.4	1008.4	1011.0	1014.3	1019.5	1017.9
	最高	1032.0	1029.3	1027.5	1030.6	1029.1	1023.7	1019.6	1016.0	1015.1	1022.8	1022.8	1031.7	1032.9
	最低	991.9	994.2	1000.5	994.0	999.8	998.1	994.6	991.9	998.8	1001.5	997.5	1004.2	993.8
風向 頻度 (%)	東	4.9	2.5	3.6	4.2	3.7	4.3	6.6	5.2	3.3	7.7	5.6	5.3	6.4
	東南東	6.1	3.5	5.1	6.5	5.3	6.7	11.3	4.8	3.6	8.5	6.1	5.8	5.7
	南東	10.7	5.8	8.3	9.0	11.5	14.0	18.5	5.1	12.7	13.8	10.5	11.6	7.9
	南南東	7.7	3.1	4.0	5.9	13.7	6.0	9.4	3.0	11.2	8.7	9.9	11.6	6.3
	南	2.7	1.4	2.0	2.5	4.5	2.4	2.4	1.9	3.1	2.8	2.5	4.3	3.0
	南南西	1.6	1.0	1.6	1.3	2.1	1.9	1.3	1.2	1.9	1.3	1.3	2.4	1.9
	南西	1.9	1.6	2.0	1.5	1.9	2.8	1.5	1.4	2.5	1.3	1.6	2.3	1.9
	西南西	7.2	7.3	6.5	8.7	8.7	9.1	5.0	10.5	9.4	4.6	7.0	4.4	4.6
	西	24.5	31.0	28.7	30.6	25.1	21.4	10.9	42.2	21.5	14.2	22.2	19.4	26.1
	西北西	11.0	14.8	10.3	10.0	9.4	10.7	8.6	9.9	13.3	9.7	11.5	10.8	12.7
	北西	2.5	3.2	2.8	1.7	1.8	2.1	2.8	1.3	2.8	3.2	1.9	2.8	3.3
	北北西	1.1	1.5	1.2	0.8	0.9	0.8	1.2	0.6	1.2	1.5	1.0	1.2	1.4
	北	0.9	1.1	1.2	0.7	0.7	0.8	1.0	0.5	0.9	1.4	0.9	1.1	1.1
	北北東	1.0	1.3	1.1	0.9	0.6	0.9	1.1	0.5	1.0	1.5	1.1	1.1	1.4
	北東	2.0	2.3	2.1	1.6	1.2	2.2	2.1	1.1	2.3	2.8	2.4	1.9	2.1
東北東	4.4	3.2	3.7	3.1	2.3	5.8	5.1	3.7	4.3	7.0	5.6	3.7	4.8	
静穏	9.8	15.5	15.8	11.1	6.5	8.2	11.1	7.1	5.0	9.8	8.7	10.4	9.6	
降雨量 (mm)	日数	140.0	8.0	8.0	14.0	15.0	10.0	16.0	16.0	9.0	15.0	7.0	14.0	8.0
	時間最大	34.0	11.0	14.5	22.0	8.0	19.0	27.5	34.0	26.5	33.0	14.5	28.0	11.0
	1日最大	154.0	23.5	18.0	71.5	28.0	40.0	78.0	154.0	88.5	51.0	33.5	56.0	37.0
	合計	2300.0	104.0	82.0	220.0	130.5	93.5	268.0	522.5	173.0	330.5	76.0	208.0	92.0

月別 区分		年間	1月	2月	3月	4月	5月	6月	7月	8月	9月	10月	11月	12月
風速 (m/s)	平均	2.7	3.6	3.8	3.5	2.2	2.1	1.7	1.8	2.0	1.9	2.8	2.5	3.9
	最大瞬間	30.3	27.3	25.3	30.3	21.8	28.0	17.5	18.5	19.7	20.3	24.6	24.4	27.8
気温 (℃)	平均	16.9	7.6	7.7	11.0	15.0	19.3	20.7	25.0	26.9	22.7	18.7	15.7	11.8
	最高	33.3	16.5	18.0	20.4	23.7	26.1	28.4	32.0	33.3	29.8	26.9	23.5	22.7
	最低	0.2	0.4	0.2	1.8	6.4	12.0	14.1	18.8	20.3	16.0	10.9	6.3	3.5
湿度 (%)	平均	84.7	76.9	76.0	77.1	87.5	85.6	90.2	94.7	89.8	90.7	82.1	85.7	79.5
	最低	26.3	27.7	28.6	26.3	33.8	29.9	48.0	66.3	62.4	54.4	42.2	39.9	40.5
気圧 (hPa)	平均	1013.2	1014.1	1014.1	1016.1	1015.8	1009.0	1007.6	1009.7	1008.4	1011.1	1014.4	1019.5	1018.0
	最高	1032.8	1029.5	1027.3	1030.7	1028.9	1023.2	1019.7	1016.0	1015.8	1022.9	1022.9	1031.8	1032.8
	最低	800.3	995.5	1002.3	800.3	1000.3	800.3	995.3	993.2	999.3	1001.1	998.3	1004.2	995.0
風向頻度 (%)	東	36.0	38.8	39.7	31.7	30.5	30.2	28.6	18.8	33.9	44.4	44.2	48.5	42.2
	東南東	8.2	7.3	7.0	7.5	11.0	7.6	10.6	6.4	7.8	7.8	7.2	9.8	8.7
	南東	2.8	1.8	2.3	3.0	4.1	4.6	5.7	1.8	3.0	2.1	1.3	2.6	2.0
	南南東	0.9	0.6	0.4	0.7	1.0	1.8	1.1	0.9	1.0	1.0	0.7	0.8	1.2
	南	1.0	0.6	0.5	0.8	1.6	1.7	0.9	1.1	0.8	1.7	1.0	0.6	1.2
	南南西	1.3	1.4	0.9	1.0	1.8	1.8	1.2	1.8	1.2	1.5	1.1	0.7	1.0
	南西	2.8	2.1	2.5	2.1	3.2	3.0	3.1	6.4	3.5	2.6	2.5	1.0	1.5
	西南西	9.4	5.0	6.3	7.8	8.4	11.4	7.8	19.5	16.7	9.9	9.0	5.3	5.3
	西	16.1	26.3	27.2	21.9	12.2	12.8	6.9	16.6	11.1	5.7	13.7	11.7	27.4
	西北西	5.3	6.5	4.1	5.8	6.4	6.1	7.7	7.9	3.6	3.7	4.9	4.3	2.6
	北西	4.1	3.9	2.8	4.5	4.4	5.5	8.8	5.5	3.3	3.5	3.0	2.9	1.5
	北北西	0.9	0.6	0.5	1.0	0.8	1.1	2.1	1.2	1.0	0.9	0.5	0.6	0.4
	北	0.6	0.3	0.5	0.3	0.8	0.7	1.4	0.7	0.5	0.8	0.5	0.3	0.2
	北北東	0.8	0.4	0.7	0.6	1.6	1.1	1.4	0.8	0.8	1.1	0.6	0.5	0.2
	北東	1.9	0.9	0.8	2.0	2.6	2.5	3.0	1.7	2.1	3.3	2.0	1.6	0.5
東北東	6.5	2.7	2.9	8.4	8.3	6.6	7.6	5.8	8.8	8.9	6.9	8.1	3.4	
静穏	1.3	1.0	0.8	0.9	1.4	1.3	2.0	3.2	0.9	1.0	0.7	0.9	0.9	
降雨量 (mm)	日数	128.0	8.0	7.0	13.0	13.0	9.0	16.0	14.0	9.0	13.0	5.0	14.0	7.0
	時間最大	39.5	10.0	7.5	15.5	6.0	21.0	18.0	32.5	27.0	39.5	4.0	18.0	8.0
	1日最大	91.0	25.5	14.0	52.5	23.5	39.5	48.5	86.5	80.5	91.0	13.5	44.0	36.5
	合計	1931.0	108.5	53.5	154.5	116.0	99.5	164.5	405.0	164.5	366.5	33.0	183.0	82.5

火災概況

1 月別火災発生状況及び前年比較

平成 27 年中(単位:件)

区分 月別	火災件数						死傷者数		焼損棟数				罹 災 人 員	焼損面積		損 害 額				
	建 物	林 野	車 両	船 舶	そ の 他	爆 発	死 者	負 傷 者	全 焼	半 焼	部 分 焼	ぼ や		建 物 (㎡)	林 野 (a)	建 物 (千円)	林 野 (千円)	車 両 (千円)	そ の 他 (千円)	合 計 (千円)
1 月	2				1	3	1	1		1		1	4	39		10,139				10,139
2 月	1				1	2						1				2				2
3 月	2					2	1	1	1		2	1	3	97		1,853				1,853
4 月	1				1	2		1	2			2	7	110		890		884		1,774
5 月					2	2												62		62
6 月	1			1		2						1	2		21			4,122		4,143
7 月																				
8 月	1				3	4						2			5			12		17
9 月																				
10 月																				
11 月			1		1	2											100			100
12 月																				
合計	8		1	1	9	19	2	3	3	1	2	8	16	246		12,910		100	5,080	18,090
前年	11	2			6	19		1	3	1	2	6	15	642	183	5,513			295	5,808

2 出火原因の状況

平成 27 年中(単位:件)

原因別	区分						損 害 額 (千円)
	建 物	林 野	車 両	船 舶	そ の 他	爆 発	
たばこ	1	0	0	0	0	0	21
焼却火	0	0	0	0	7	0	12
火遊び	0	0	0	0	0	0	0
コンロ・てんぷら油	1	0	0	0	0	0	321
放火	0	0	0	0	0	0	0
電気関係	1	0	0	0	1	0	64
ストーブ・ボイラー	0	0	0	0	0	0	0
その他	1	0	1	1	1	0	5,106
不明・調査中	4	0	0	0	0	0	12,566
合計	8	0	1	1	9	0	18,090

3 覚知別時間別火災発生状況

平成 27 年中（単位：件）

時間 \ 種別	119	加入一般	駆け込み	事後聞知	その他	合計
6時～ 7時						
7時～ 8時						
8時～ 9時	1					1
9時～10時	2					2
10時～11時	1					1
11時～12時		1				1
12時～13時				1		1
13時～14時	1					1
14時～15時	2			1		3
15時～16時	1			1		2
16時～17時	1					1
17時～18時						
18時～19時	1					1
19時～20時		1				1
20時～21時						
21時～22時						
22時～23時						
23時～ 0時	1					1
0時～ 1時	2					2
1時～ 2時						
2時～ 3時						
3時～ 4時						
4時～ 5時	1					1
5時～ 6時						
	14	2		3		19

4 市町別火災発生状況

平成 27 年中

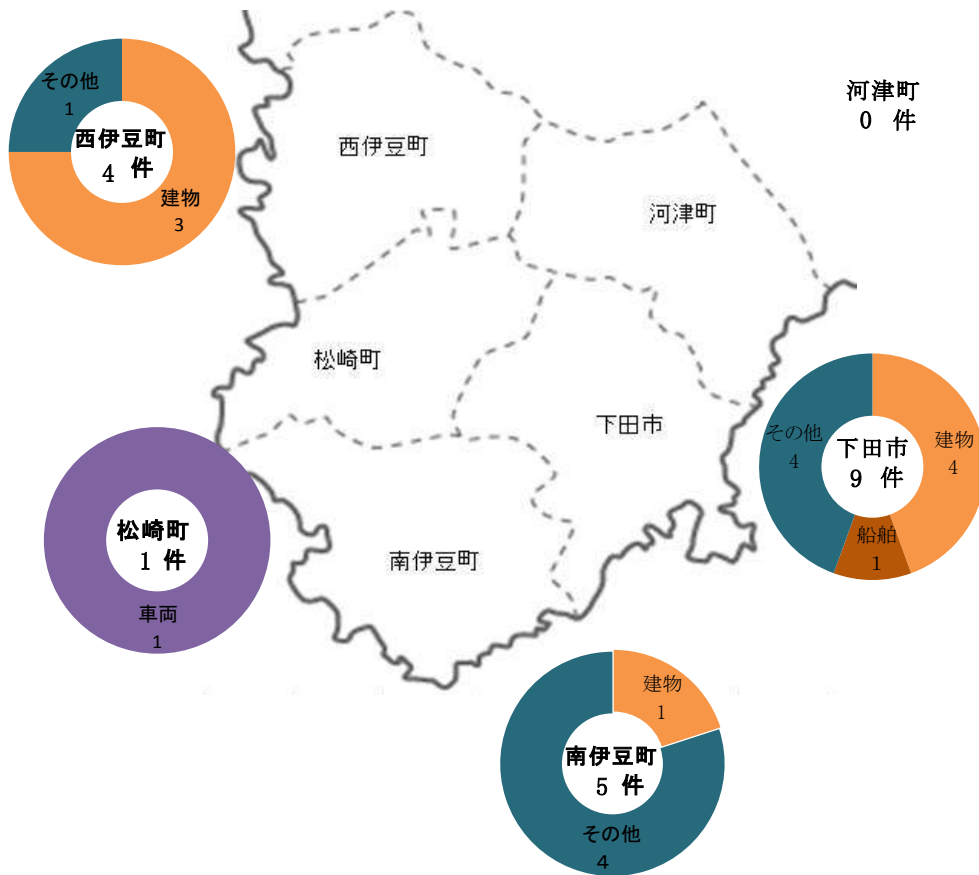

5 過去 10 年間の火災発生状況

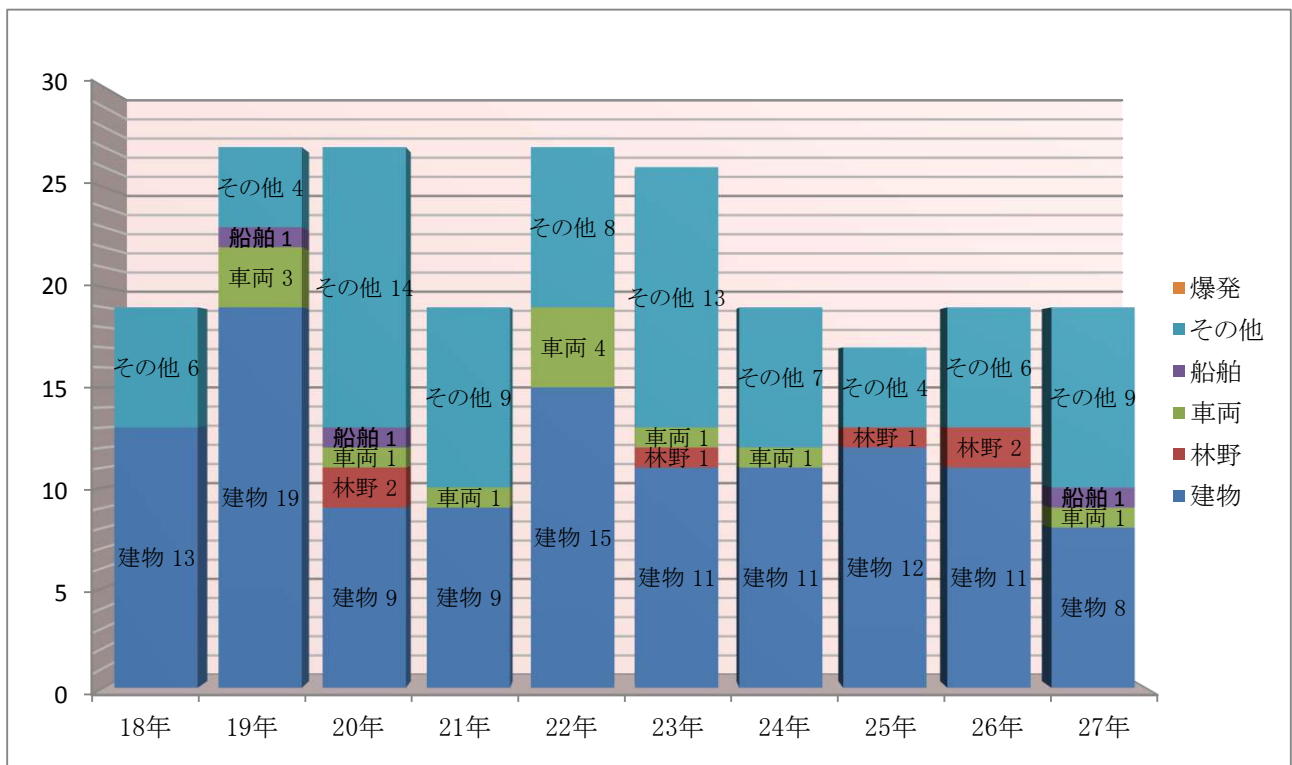

救急・救助

1 救急

(1) 月別救急出場状況

平成 27 年中

月	事故別 区分	火	自然	水	交	労	運	一	加	自	急	そ	計	不 搬 送
		災	災 害	難	通	働	動	般	害	損	病	他		
1	出場件数				13			40		4	249	57	363	40
	救急件数				11			38		4	216	54	323	
	搬送人員				12			38		4	218	54	326	
2	出場件数				21		1	31		3	188	44	288	21
	救急件数				18		1	29		1	177	41	267	
	搬送人員				20		1	29		1	177	41	269	
3	出場件数	1		1	19	1		41		3	202	58	326	33
	救急件数	1			17	1		36		2	179	57	293	
	搬送人員	1			22	1		37		3	179	59	302	
4	出場件数	1			18	1		40		6	156	40	262	18
	救急件数	1			17	1		36		4	146	39	244	
	搬送人員	1			19	1		36		4	146	39	246	
5	出場件数			1	22		1	43		3	194	44	308	16
	救急件数			1	21		1	42		3	180	44	292	
	搬送人員			1	22		1	42		3	180	44	293	
6	出場件数			1	20	2		39	1	2	158	46	269	20
	救急件数			1	16	2		36	1	2	145	46	249	
	搬送人員			1	18	2		36	1	2	145	46	251	
7	出場件数			5	18	4		66	1	1	196	52	343	28
	救急件数			4	14	3		61	1	1	181	50	315	
	搬送人員			4	19	3		63	1	1	181	50	322	
8	出場件数			12	30	1		100	1	5	261	54	464	44
	救急件数			11	25	1		90	1	2	238	52	420	
	搬送人員			12	28	1		90	1	2	238	52	424	
9	出場件数			3	7	3		48	4	4	143	44	256	16
	救急件数			1	7	3		48	4	3	132	42	240	
	搬送人員			1	9	3		48	4	3	132	42	242	
10	出場件数				12	2		50		3	164	58	289	25
	救急件数				9	2		48		1	147	57	264	
	搬送人員				9	2		50		1	149	57	268	
11	出場件数			1	10	1		46	1	3	185	53	300	27
	救急件数				8	1		42			170	52	273	
	搬送人員				10	1		42			170	52	275	
12	出場件数				18	4	2	56		3	184	60	327	27
	救急件数				18	4	2	54		1	167	54	300	
	搬送人員				19	4	2	54		1	167	54	301	
合計	出場件数	2		24	208	19	4	600	8	40	2,280	610	3,795	315
	救急件数	2		18	181	18	4	560	7	24	2,078	588	3,480	
	搬送人員	2		19	207	18	4	565	7	25	2,082	590	3,519	

(2) 年齢別搬送人員

平成 27 年中

事故種別 年齢別	火災	自然災害	水難	交通事故	労働災害	運動競技	一般負傷	加害	自損行為	急病	その他	合計
新生児 28日未満	0	0	0	0	0	0	0	0	0	0	0	0
乳幼児 28日以上～7歳未満	0	0	1	3	0	0	24	0	0	47	22	97
少年 7歳以上～18歳未満	0	0	2	12	0	2	23	1	0	50	15	105
成人 18歳以上～65歳未満	2	0	14	107	12	2	134	4	16	491	108	890
高齢者 65歳以上	0	0	2	85	6	0	384	2	9	1,494	445	2,427
合計 (人)	2	0	19	207	18	4	565	7	25	2,082	590	3,519

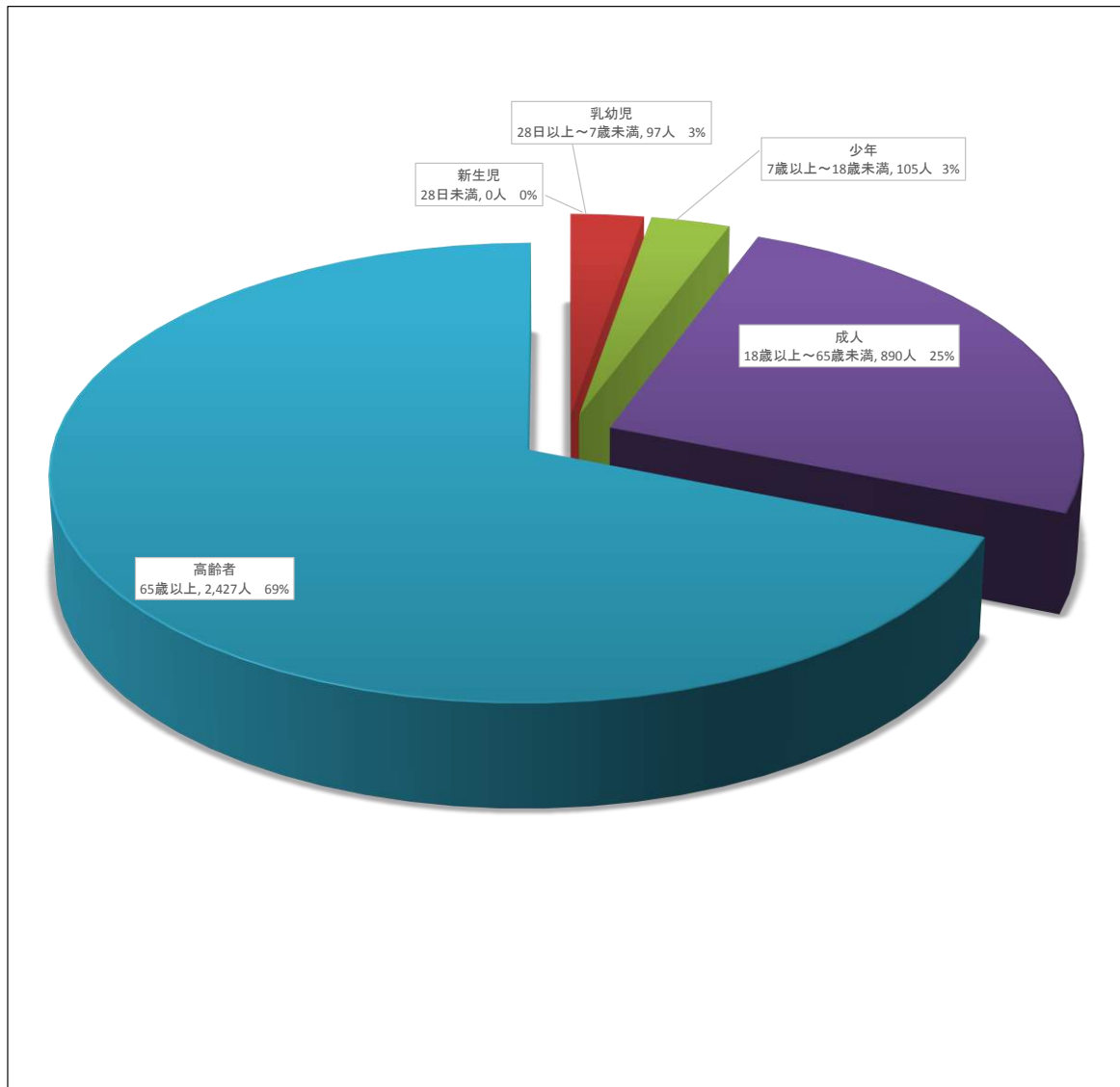

(3) 現場到着時間別救急件数

平成 27 年中

時間	3分未満	3以上～5未満	5以上～10未満	10以上～20未満	20分以上	計
件数	84	537	1,512	1,156	191	3,480
%	2.4%	15.4%	43.4%	33.2%	5.5%	100.0%

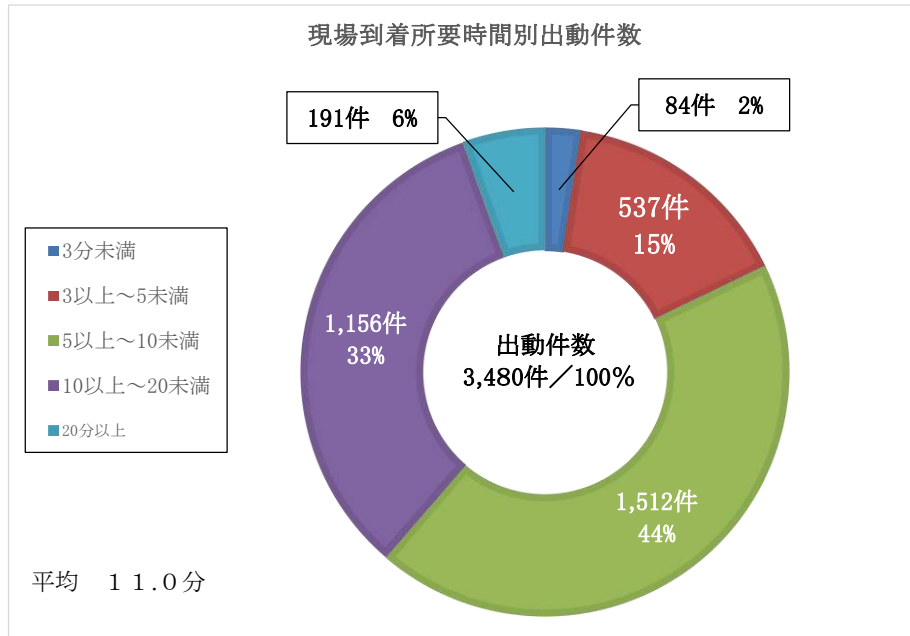

(4) 病院收容所要時間別搬送人員

平成 27 年中

時間	10分未満	10以上～20未満	20以上～30未満	30以上～60未満	60以上～120未満	120分以上	計
人員	4	252	745	1,671	754	93	3,519
%	0.1%	7.2%	21.2%	47.5%	21.4%	2.6%	100.0%

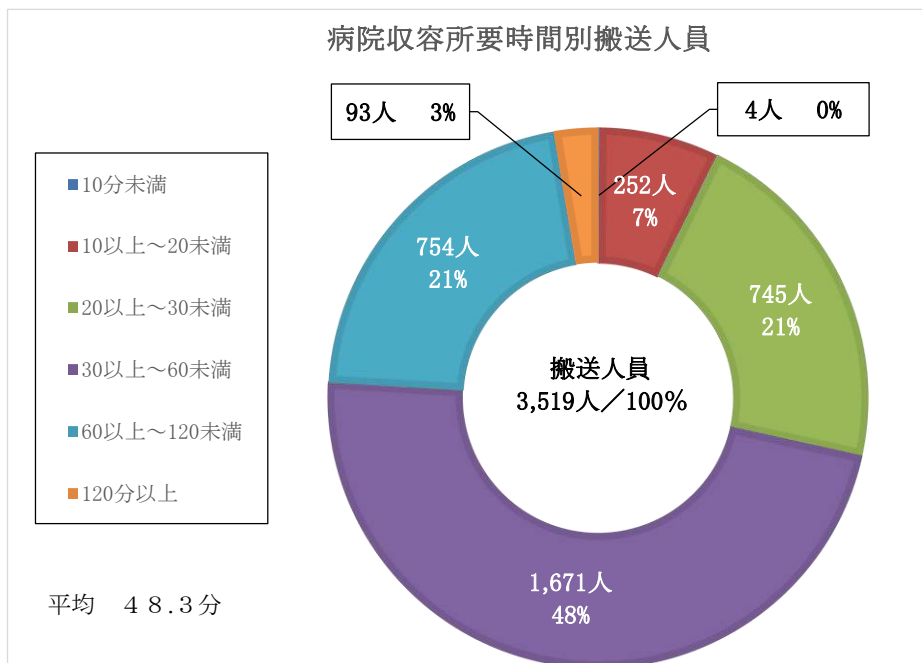

(5) ドクターヘリ要請状況

平成 27 年中

項目	救急種別					発生現場						使用ヘリポート														疾病分類						性別		平均年齢	居住地		覚醒し医師引継(分)
	搬送	急病	交通事故	一般負傷	その他	下田	南伊豆	河津	松崎	西伊豆	下田市				南伊豆町			河津町			西伊豆町				管外	循環器	脳疾患	呼吸器	その他	外傷	M	F	計		管内	管外	
											数	福浦公園	まがらび	セントラル	その他	ふるさと公園	差田	その他	河津	笹原駐車場	赤川山	その他	安城岬公園	その他													
計	90	106	40	33	17	286	111	35	56	23	61		88	4	4	19			44	8	3	53	14	2	61	62	4	29	58	141	73	214	67.0	160	54	0:44	
月別	1月	13	9	1	1	25	12	2	3	3	5		8	1					6			6	2		6	8	1	3	3	13	8	21		17	4		
	2月	9	8	3	2	22	8	3	4		7		7			4				3	1	3	3		5	6		5	3	14	5	19		16	3		
	3月	5	10	2	2	19	5	2	8	1	3		4			2			4	2	1	1	2	1	6	3		2	6	9	8	17		9	8		
	4月	4	8	2	1	2	17	4	4	4	1	4		4			1			2			5			4	3		1	3	9	2	11		10	1	
	5月	7	15	8	2	32	14	4	5	3	6		12			3			4			8			9	6		2	7	16	8	24		21	3		
	6月	10	7	3		1	21	6	2	4	3	6		5		2	2			3	1	4	2		6	6		2	5	13	6	19		14	5		
	7月	6	12	4	4	2	28	12	3	5	2	6		12			1			3			5			5	4	1	3	4	9	8	17		12	5	
	8月	8	12	7	3	8	38	11	4	8	5	10		8	2	2				5	1		9	2	1	5	4	2	7	6	19	5	24		10	14	
	9月	6	4	2	5		17	8	1	4		4		6			1			5			3			5	3		1	5	7	7	14		9	5	
	10月	10	7	1	2	1	21	9	2	6	1	3		7	1	1				6			2			3	5		2	6	12	4	16		13	3	
	11月	6	1	2	6		15	5	4	2		4		4		1				2			2	2		3	4			3	7	3	10		8	2	
	12月	6	13	5	5	2	31	17	4	3	4	3		11		1	2			4	2		5	1		4	10		1	7	13	9	22		21	1	

疾病分類別ドクターヘリ搬送人員

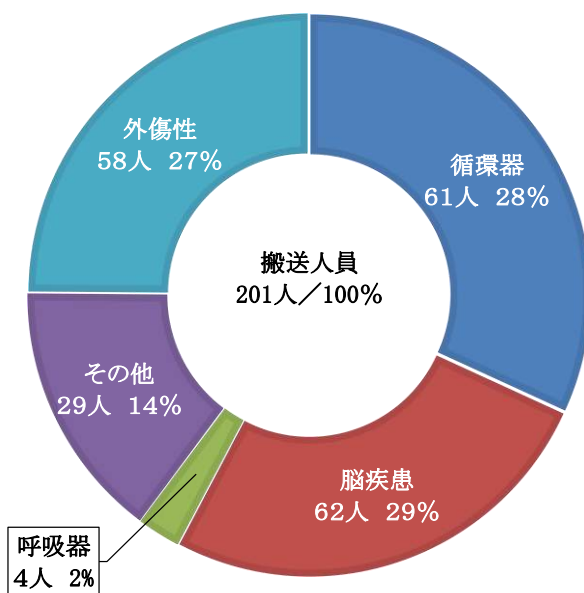

(6) 過去10年の市町別救急出場状況

(単位：件)

年	市町別 種別	下田市	河津町	南伊豆町	西伊豆町	松崎町	その他	合計
		18	出場件数	1,697	485	560	648	371
	搬送人員	1,619	475	546	625	360	2	3,627
19	出場件数	1,666	518	492	632	368	1	3,677
	搬送人員	1,567	497	480	610	354	1	3,509
20	出場件数	1,588	465	575	588	360	0	3,576
	搬送人員	1,511	455	552	576	344	0	3,438
21	出場件数	1,655	477	540	581	341	2	3,596
	搬送人員	1,514	446	514	553	331	1	3,359
22	出場件数	1,679	442	517	600	360	1	3,599
	搬送人員	1,526	428	491	573	342	1	3,361
23	出場件数	1,609	528	456	528	362	0	3,483
	搬送人員	1,473	489	428	502	345	0	3,237
24	出場件数	1,702	505	631	576	358	0	3,772
	搬送人員	1,584	488	594	567	346	0	3,579
25	出場件数	1,638	507	572	578	412	2	3,709
	搬送人員	1,527	473	529	557	399	2	3,487
26	出場件数	1,653	520	562	641	388	1	3,765
	搬送人員	1,506	482	521	609	366	0	3,484
27	出場件数	1,618	559	620	649	349	0	3,795
	搬送人員	1,485	497	570	629	338	0	3,519

2 救助

(1) 過去5年の救助活動状況

(単位：件)

年	区分	事故種別		交通	水難	風水害等	機械	ガス及び酸欠	破裂	その他	合計
		建物	建物以外								
平成23年	出動件数			12	8					17	37
	活動件数			9	6					10	25
	救助人員			14	10					9	33
平成24年	出動件数	1		14	8		2			25	50
	活動件数	1		10	8		1			22	42
	救助人員	2		10	5		1			21	39
平成25年	出動件数	1		18	5	2	1	1		18	46
	活動件数	1		15	3		1	1		16	37
	救助人員			17	3		1	1		15	37
平成26年	出動件数			13	3		1			19	36
	活動件数			11	2		1			18	32
	救助人員			16	2		1			23	42
平成27年	出動件数		1	19	12					27	59
	活動件数		1	19	7					25	52
	救助人員			22	6					29	57

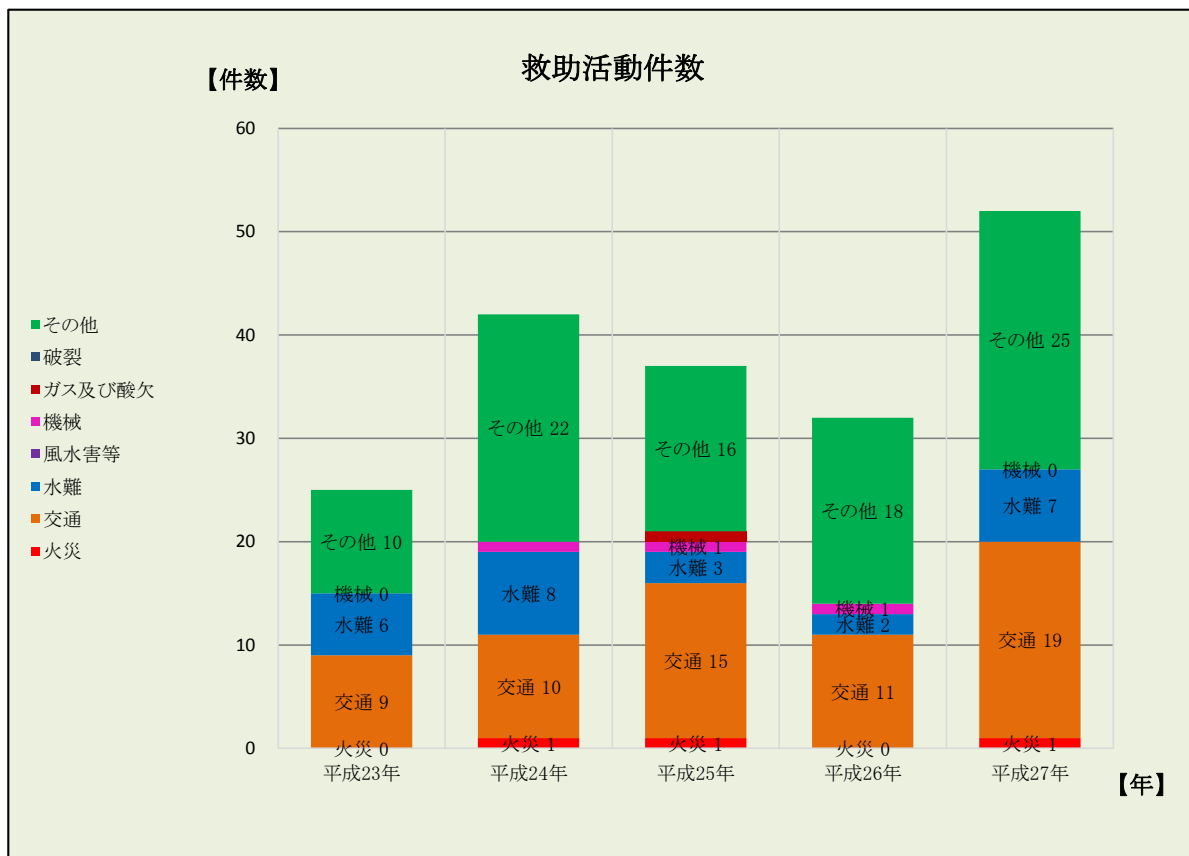

応援協定

平成 28 年 4 月 1 日現在

協 定 名	締 結 年 月 日	協 定 種 類	協 定 機 関 等
静岡県消防相互応援協定	昭和 62 年 4 月 1 日	全ての災害	静岡県下の市町村、消防の一部事務組合及び消防を含む一部事務組合
静岡県防災ヘリコプター応援協定	平成 9 年 3 月 24 日	全ての災害	静岡県下の市町村、消防の一部事務組合及び消防を含む一部事務組合

消防団

1 消防団の概況

平成 28 年 4 月 1 日現在

区 分		市町名						
		下田市	河津町	南伊豆町	西伊豆町	松崎町		
分 団 数		8	10	6	6	7		
部 数		21	10	17	17	17		
団 員 数	定 員	380	285	310	282	270		
	現 員 数	377	285	304	264	248		
	階 級 別	団 長	1	1	1	1	1	
		副 団 長	2	2	2	2	2	
		分 団 長	8	16	8	7	7	
		副 分 団 長	10	10	23	21	17	
		部 長	23	18	17	32	26	
		班 長	44	31	44	49	56	
団 員		289	207	209	152	139		
市 街 地		1						
準 市 街 地		5	3	3	4	2		
ポ ン プ 及 等 び	消 防 ポ ン プ 車	14	8	4	5	3		
	小 型 動 力 ポ ン プ	14	11	23	1	0		
	小 型 ポ ン プ 積 載 車	12	4	16	13	15		
団 員 の 職 業 ・ 年 令	職 業 別	公 務 員	国家公務員	0	7	0	0	0
			地方公務員	42	29	38	38	31
			準ずる職員	26	2	7	22	10
	数	会 社 員	274	173	226	152	159	
		自 営 業	12	52	33	30	44	
		そ の 他	23	13	0	22	4	
	平 均 年 齢		35.81	32.70	34.17	39.20	37.00	
詰 所 ・ 車 庫 ・ 機 械 器 具 置 場 等		22	12	21	17	20		

分団数には本部を含む。

2 消防水利の状況

平成 28 年 4 月 1 日現在

区 分		市 町		下田市		河津町		南伊豆町		西伊豆町		松崎町		合 計	
				うち 基準数		うち 基準数		うち 基準数		うち 基準数		うち 基準数		うち 基準数	
消 火 栓	公 設	6 5 mm	366	255	431	119	324	41	519	146	306	85	1,946	646	
	私 設	6 5 mm	60										60		
	小 計			426	255	431	119	324	41	519	146	306	85	2,006	646
防 火 槽	公 設	40m ³ 未満	その他	22		21		7		8		1		59	
		40m ³ 以上 100m ³ 未満	耐 震	32	32	41	41	50	50	40	40	14	14	177	177
			その他	33	33			9	9	13	11			55	53
		100m ³ 以上	耐 震	8	8	4	4	1	1	1	1	1	1	15	15
			その他	2	2	1	1				3			3	6
		計	耐 震	40	40	45	45	51	51	41	41	15	15	192	192
	その他		57	35	1	1	9	9	21	14	1		89	59	
	計			97	75	46	46	60	60	62	55	16	15	281	251
	私 設	40m ³ 未満	その他	2										2	
		40m ³ 以上 100m ³ 未満	耐 震												
			その他	10	10	3	3	1	1					14	14
		100m ³ 以上	耐 震												
その他			1	1	2	2							3	3	
計		耐 震													
	その他	13	11	5	5	1	1					19	17		
計			13	11	5	5	1	1					19	17	
小 計			110	86	51	51	61	61	62	55	16	15	300	268	
そ の 他	池														
	プ	ー	ル	2		3	3	4		6	6	3	3	18	12
	河	川		23		23	23	120		10	14			176	37
	そ の 他			2				10		2				14	
	小 計			27		26	26	134		18	20	3	3	208	49
総 計			563	341	508	196	519	102	599	221	325	103	2,514	963	

下田消防本部連絡先一覧

平成 28 年 4 月 1 日現在

所属	住所	電話番号	FAX	E-Mail
消防本部 総務課	〒415-0026 下田市六丁目1番14号	0558-22-1829	0558-23-1107	soumu@shimoda-fd.jp
警防課		0558-22-1859		keibou@shimoda-fd.jp
予防課		0558-22-1849		yobou@shimoda-fd.jp
下田消防署		0558-22-1804	0558-27-1010	shimosho@shimoda-fd.jp
河津分署	〒413-0511 賀茂郡河津町峰338番地の18	0558-34-1119	0558-34-1107	kawazu@shimoda-fd.jp
南伊豆分署	〒415-0304 賀茂郡南伊豆町加納595番地の3	0558-62-3111	0558-62-1107	minami@shimoda-fd.jp
西伊豆消防署	〒410-3514 賀茂郡西伊豆町仁科392番地	0558-52-0119	0558-52-1715	nishisho@shimoda-fd.jp

平成27年版 消防年報

編集

下田消防本部
〒415-0026
下田市六丁目1番14号
TEL. 0558-22-1829
